

# KATALOG 2021.

Aku sistem Power X-Change  
Električni ručni alati  
Stacionarni strojevi  
Vrtni asortiman



## AKUMULATORSKI SISTEM POWER X-CHANGE

Einhell - Glavni partner BMW i Motorsporta	4	Akumulatorski stroj za metenje	27
Power X-Change - Revolucionarni aku sistem	6	Akumulatorski radio	28
<b>Power X-Change ALAT</b>	<b>8</b>	Akumulatorski pištolj za vruće ljepljenje	28
Akumulatorske bušilice	10	Akumulatorski puhač	29
Akumulatorske udarne bušilice	11	<b>PXC pribor - kovčezi / baterije / punjači</b>	<b>29</b>
Akumulatorski odvijač za knauf	12	Power X-Change ALAT - savjetnik za bateriju	32
Akumulatorski udarni odvijači	13	<b>Power X-Change VRT</b>	<b>36</b>
SET aku bušilice i kutne brusilice	13	Akumulatorske kosilice	38
Akumulatorska udarna bušilica	14	Akumulatorska ručna kosilica	40
Akumulatorske čekić bušilice	15	Akumulatorski prozračivač trave	41
Akumulatorski mješač za boju i ljepilo	16	Akumulatorska kopačica	41
Akumulatorske kutne brusilice	17	Akumulatorski uređaj za čišćenje fuga	42
Akumulatorske ručne kružne pile	18	Akumulatorski uređaj za čišćenje terasa	42
Akumulatorske ubodne pile	19	Akumulatorski trimeri za travu	43
Akumulatorske višenamjenske pile	19	Akumulatorske škare za živicu	45
Akumulatorska blanja	20	Akumulatorski višenamjenski vrtni alat	46
Akumulatorska brusilica za zidove	20	Akumulatorske teleskopske škare za živicu	47
Akumulatorske vibracione brusilice	21	Akumulatorske škare za travu i grmlje	47
Akumulatorski višenamjenski alati	22	Akumulatorska pila za grane	48
Akumulatorska ekscentrična brusilica	22	Akumulatorska teleskopska lančana pila	48
Akumulatorska višenamjenska brusilica	22	Akumulatorske lančane pile	49
Akumulatorska kutna polirka	23	Akumulatorski oštrač lanaca	50
Akumulatorska polirka	23	Akumulatorski puhači lišća	50
Akumulatorska klamerica	24	Akumulatorski usisavač/puhač lišća	51
Akumulatorski ručni usisavač	24	Akumulatorska vrtna pumpa	52
Akumulatorski usisavači suho/mokro	25	Akumulatorska potopna pumpa za čistu vodu	53
Akumulatorski hibridni kompresor (6u1)	26	Akumulatorske škare za obrezivanje	54
Akumulatorski kompresor	26	Akumulatorske tlačne prskalice	55
Akumulatorski hibridni reflektor	27	Akumulatorski univerzalni uređaj za sijanje	56
Akumulatorska svjetiljka	27	Power X-Change VRT - savjetnik za bateriju	57



## ELEKTRIČNI RUČNI ALATI

<b>Odvijanje</b>	<b>60</b>	Ručne kružne pile	74
Akumulatorski odvijač 3,6 V	62	Višenamjenske pile	76
Akumulatorska bušilica 12 V	62	Višenamjenski alat	77
Akumulatorska bušilica 18 V	63	<b>Brušenje</b>	<b>77</b>
Odvijač za knauf	63	Alat za brušenje i graviranje	77
<b>Bušenje i miješanje</b>	<b>64</b>	Vibracione brusilice	78
Udarne bušilice	64	Tračne brusilice	79
Čekić bušilice 2 kg	65	Trokutasta brusilica	79
Čekić bušilice 5 kg	66	Višenamjenska brusilica	80
Čekići za razbijanje	67	Ekscentrične brusilice	80
Mješači za boju i ljepilo	68	Brusilica za zidove	81
<b>Rezanje</b>	<b>69</b>	Brusilice za zidove i stropove	82
Kutne brusilice 230 mm	69	<b>Ostali električni ručni alati</b>	<b>82</b>
Kutne brusilice 125 mm	70	Električna klamerica	82
Kutne brusilice 115 mm	71	Električni sistem / pištolji za prskanje boje	83
<b>Glodanje i struganje</b>	<b>71</b>	Fenovi za vrući zrak	83
Glodalica za utore u zidu	71	Laserski daljinomjeri	84
Glodalica za utore	72	Laserski niveliri	85
Glodalice	73	<b>Auto program</b>	<b>86</b>
Blanje	73	Starteri i mobilni punjači	86
<b>Piljenje</b>	<b>74</b>	Punjači akumulatora (mikroprocesorski)	86
Ubodne pile	74	Punjači akumulatora (analogni)	88

Kablovi za startanje	88
Auto dizalica	88
Auto kompresor	88

Polirka	89
Kutna polirka	89
Električni udarni odvijač	89



## STACIONARNI STROJEVI

<b>Obrada metala</b>	<b>90</b>
Stupne bušilice	92
Preklopna pila za metal	92
<b>Obrada drva</b>	<b>93</b>
Potezne pile za prorezivanje i koso rezanje	93
Preklopna pila	94
Preklopna pila s gornjim stolom	94
Stolne kružne pile s postoljem	95
Stolne kružne pile	97
Tračne pile	97
Stolne blanje	98
Pila za izrezivanje	98
Industrijski usisavač	99
Tokarski stroj za drvo	99
<b>Sistemi za čišćenje</b>	<b>100</b>
Usisavači suho / mokro	100
Usisavač za pepeo	102
Visokotlačni peraiči	103
<b>Komprimirani zrak</b>	<b>104</b>
Kompresori (uljno podmazivanje)	104
Mobilni kompresor (bezuljni)	106
Pneumatski alati i pribor za kompresore	107

<b>Obrada kamena i pločica</b>	<b>109</b>
Strojevi za rezanje kamena	109
Strojevi za rezanje pločica	109
<b>Brušenje</b>	<b>110</b>
Stolne brusilice	110
Stolne tračne brusilice	110
<b>Oprema za radionicu</b>	<b>111</b>
Viličar	111
<b>Grijanje</b>	<b>111</b>
Plinski grijači	111
Električne grijalice	112
Kvarcna grijalica	112
<b>Agregati</b>	<b>113</b>
Benzinski agregati	113
<b>Dizalice</b>	<b>113</b>
Električne dizalice	113
Lančana dizalica	114
Potezna ručna vitla	114
Ručna vitla	114
<b>Pribor</b>	<b>115</b>
Pribor - Električni ručni alati	116
Pribor - Stacionarni strojevi	122



## VRTNI ASORTIMAN

<b>Njega travnjaka</b>	<b>128</b>
Ručne kosilice	130
Električne kosilice	130
Benzinska kosilica s PXC E-Startom	131
Benzinske kosilice	132
Električni prozračivači trave	134
Valjak za travu	134
Kolica za sijanje trave	135
Električni trimeri za travu	135
Benzinski trimer za travu	136
Električne kopačice	137
Benzinska kopačica	137
<b>Njega stabala i grmlja</b>	<b>138</b>
Električne škare za živicu	138
Električne teleskopske škare za živicu	139
Akumulatorske škare za travu i grmlje	140
Električne lančane pile	140
Motorna pila	141
Električna teleskopska lančana pila	141

Električni oštrač lanaca	142
Električni usisavač / puhač lišća	142
Drobilica grana	143
Sjeckalica grana	143
<b>Zalijevanje i odvodnja</b>	<b>144</b>
Potopna pumpa za čistu vodu s AQUA senzorom	146
Potopna pumpa za čistu vodu	146
Potopna pumpa za nečistu vodu s AQUA senzorom	147
Potopne pumpe za nečistu vodu	148
Potopne tlačne pumpe	149
Pumpe za zdence	149
Vrtne pumpe PLUS	150
Vrtne pumpe	151
Pumpa za pretakanje	151
Hidropak PLUS	152
Hidropaci	153
Motorne pumpe za vodu	154
<b>Pribor</b>	<b>155</b>
Pribor - Vrtni asortiman	155

# EINHELL I BMW i MOTORSPORT. OMOGUĆUJEMO BUDUĆNOST SADA.

## EINHELL - GLAVNI PARTNER BMW i MOTORSPORTA. U BUDUĆNOST SA SNAGOM BATERIJE.

Sve više i više uradi sam majstora i hobi vrtlara cijeni bežičnu slobodu koju akumulatorski uređaji omogućavaju. Riječi elektromobilnosti čine kamen temeljac Formule E, a također definiraju snagu Einhell akumulatorskih alata. U skladu s tim, suradnja s BMW i Motorsportom bila je logičan i strateški korak koji Einhell koristi kako bi otvorio put novim oblicima komunikacije. Od sezone 2018/2019 ABB FIA Formula E prvenstva s ponosom objavujemo da smo glavni partner BMW i Motorsporta. Ovim partnerstvom želimo biti još bolji za Vas i postići vodeću poziciju u području baterijske tehnologije na uradi sam tržištu.



*"Performanse, izdržljivost i vijek trajanja: To su kritériji koji moraju biti zadovoljeni u baterijama bolida Formule E, a koji se odnose i na naše akumulatorske alate. U suradnji s BMW i Motorsportom kao dijelom Formule E, pronašli smo odličnu platformu da se predstavimo kao inovativni tehnološki lider u području ručnih alata pokretanih baterijom i vrtnih alata."*

Andreas Kroiss, CEO Einhell Germany AG

## BMW i FORMULA E. FORMULA E KAO PLATFORMA MOBILNOSTI U BUDUĆNOSTI.

Od sezone 2018/19 BMW i Andretti Motorsport predstavljen je kao tvornički tim u ABB FIA Formula E prvenstvu. S novim BMW i pogonskim sustavom za BMW iFE.18 i daljnjim razvojem BMW iFE.20, BMW skuplja dragocjeno iskustvo tokom utrka, koje će se izravno uklopiti u serijski razvoj budućih modela i motora, poput npr. iNEXT. Motor Formule E zauzvrat profitira od iskustva serije.

## PREDNOSTI SURADNJE. EINHELL SA SVOJIM KUPCIMA PROFITIRA OD ŠIROKOG DOSEGA.

- Savršena suradnja e-mobilnosti i Einhell Power X-Change baterijske platforme: inovacije koje omogućuju budućnost
- Široki doseg zahvaljujući stalnom rastu popularnosti Formule E
- Dodatni multiplikativni efekt putem komunikacije BMW-a i drugih suradnika
- Povećanje međunarodne svijesti: pobjednici svjetske utrke u srcu svjetski poznatih metropola



BMW i Motorsport  
Official Main Partner





## SLOBODA BEZ KABLOVA. ZA RADIONICU I VRT.

**Nema više prekratkih ili prekinutih strujnih kabela.**

Više ne morate brinuti o kratkim produžnim kablomima ili dostupnim strujnim utičnicama. Sada alat/uređaj dolazi do projekta, a ne obrnuto. Jednostavno pričvrstite bateriju i odmah započnete s radom, bez obzira radi li se o kosilici, čekić bušilici ili usisavaču suho/mokro. To je osjećaj bežične slobode.



## MODERNA TEHNOLOGIJA. DOKAZANA KVALITETA.

**Tako da možete dugo uživati u svom uređaju.**

Kao srce Power X-Change platforme, za naše se baterije koriste samo najbolje komponente kao što su ćelije najnovijih generacija visokih performansi i naša inteligentna elektronika baterija kojom upravlja procesor. To osigurava učinkovitost, pouzdanost i dugotrajnost i čini našu bateriju jednom od najsigurnijih u industriji. Stiftung Warentest potvrđuje kvalitetu npr. s nagradom „Pobjednik testa“ za Power X-Change aku kosilicu za travu GE-CM 46 Li M.



## SNAŽNI UREĐAJI. TRAJNE BATERIJE.

**Bez obzira koliko je vaš projekt zahtjevan, Power X-Change vas neće iznevjeriti.**

Kao akumulatorski sistem za kreativne majstore, naši bežični alati opremljeni su baterijama do 2700 W i kapacitetom do 6 Ah i ni na koji način nisu slabiji od alata sa strujnim kablom! Bez obzira na to je li vaš vrt veličine ručnika ili nogometnog igrališta, s Power X-Change aku sistemom spremni ste za bilo koji izazov u pogledu snage i vremena rada.

## EINHELL JAMSTVENO OBEĆANJE.

Naše proizvode razvijamo tako da s njima možete odraditi sve što zaželite. Veliku važnost pridajemo funkcionalnosti, sigurnosti i kvaliteti. To je naše obećanje i to je ono što naša različita jamstva predstavljaju.

- **Einhell proizvodno jamstvo**  
Za svaki kupljeni Einhell proizvod odobrava se proizvođačevo jamstvo od 2 godine.
- **Power X-Change jamstvo za bateriju**  
Produljenje jamstvenog roka za vašu Power X-Change bateriju na 2 godine.
- **Power X-Change jamstvo za alat**  
Produljenje jamstvenog roka za vaš Einhell Power X-Change alat na 3 godine.



## POWER X-CHANGE PRODULJENJE JAMSTVA:

Informirajte se na [einhell.hr](http://einhell.hr), otvorte vlastiti korisnički račun i predajte zahtjev za jamstvo. Više informacija na [www.einhell.hr/hr-hr/usluge/jamstva.html](http://www.einhell.hr/hr-hr/usluge/jamstva.html)

**einhell.hr**  
>>>



## AKTIVAN SISTEM UPRAVLJANJA BATERIJOM. INTELENTNI ELEKTRONIČKI KONTROLNI SISTEM.

Računalno potpomognut sustav za aktivno upravljanje baterijama trajno nadgleda i kontrolira sve sigurnosne procese električnih komponenti i pripadajućeg hardvera. To rezultira cijelim nizom prednosti:

- DULJI SERVISNI VIJEK BATERIJE
- MAKSIMIZIRANO VRIJEME RADA
- OPTIMIZIRANA SNAGA ALATA
- POVEĆANA SIGURNOST



## POWER X-CHANGE PLUS. PLUS U SNAZI.

Punjive baterije razlikuju se ne samo u pogledu vremena rada i težine. Ono što je također vrlo važno je moć koju pružaju. Power X-Change PLUS tehnologija omogućuje više snage s istim brojem ćelija, tako da imate dovoljno snage čak i na vrlo zahtjevnim primjenama.

Ako, primjerice, želite koristiti kutnu brusilicu za rezanje, vrijeme rada (vidi oznaku Ah) općenito nije presudno. S druge strane vrlo je važna snaga. Automobil je korisna usporedba. Uzbrdo ili pri pretjecanju potrebno je više snage, drugim riječima više KS / kW.



**Ah** ≙ Kapacitet rezervara  
≙ Doseg

**W** ≙ KS/kW  
≙ Snaga



## TWIN-PACK® TEHNOLOGIJA. 18 V + 18 V = 36 V.

Ako uređaju treba više energije nego što to omogućuje jedna 18 V baterija, jednostavno dodamo drugu bateriju i generiramo 18 V + 18 V = 36 V. To nazivamo tehnologijom Twin-Pack ©. Kada se duplira napon (V), također se duplira i snaga (W). Double Twin-Pack tehnologija zauzvrat omogućuje još dulji rad bez muke ponovnog punjenja. U ovom slučaju koriste se četiri punjive baterije. Kada se potroši energija prve dvije baterije, sustav se automatski prebacuje na dvije dodatne baterije.



## 1 BATERIJA. 1000 MOGUĆNOSTI. OD UBODNE PILE DO POTEZNE PREKLOPNE PILE.

Svestrani koliko i vi: baterija u svim situacijama.

Power X-Change prvi je aku sistem koji nudi velik izbor alata za hobi vrtlare i „uradi sam“ entuzijaste. Preko 170 uređaja već je dio PXC obitelji i njihov broj stalno raste. Zahvaljujući svestranoj sistemskoj Power X-Change bateriji, E-Kickscooter iz GOVECS-a također je opremljen Power X-Change baterijama.



170+  
ARTIKEL



## BRUSHLESS ENERGY – MOTORI BEZ ČETKICA UČINKOVITIJ RAD.

Različiti Power X-Change alati opremljeni su motorom bez četkica. Oni pružaju značajne prednosti u usporedbi s motorima sa četkicama:

- VIŠE SNAGE
- DULJE VRIJEME RADA
- DULJI ŽIVOTNI VIJEK
- KOMPAKTNIJI DIZAJN
- NEMA POTREBE ZA ODRŽAVANJEM



25%  
+ više snage\*

50%  
+ dulje vrijeme rada\*

100%  
+ dulji životni vijek\*

\* Približne vrijednosti u usporedbi s konvencionalnim motorima sa četkicama



KREAT  
MAJST

E Einhell

Einhell

Einhell

Einhell

Einhell

Einhell



# POWER X-CHANGE ALAT

**POWER X-CHANGE**

**TIVNI  
TORI!**  
**nhell**



# AKUMULATORSKE BUŠILICE 18 V

## FUNKCIJA BRZOG ZAUSTAVLJANJA

Omogućuje brzu i jednostavnu zamjenu bitova

## METALNA STEZNA GLAVA S FUNKCIJOM ZAKLJUČAVANJA

Sigurno fiksiranje bitova

## LED SVJETLO

Za osvijetljenje radnog prostora

## 2-BRZINSKI METALNI PRIJENOS

Za snažno odvijanje i brzo bušenje

## MOTOR BEZ ČETKICA

Više snage i dulje vrijeme rada



## KOPČA ZA REMEN

Bušilica se može sigurno čuvati na remenu čak i u teškim radnim pozicijama

## POWER X-CHANGE LI-ION BATERIJA

Baterija se može koristiti za sve proizvode iz PXC obitelji

Akumulatorska bušilica  
**TE-CD 18/50 Li Brushless**

## AKUMULATORSKE BUŠILICE



	TE-CD 18/50 Li BL - Solo <b>EXPERT PLUS</b>	TE-CD 18/2 Li Kit (2x 1,5 Ah) <b>EXPERT PLUS</b>	TE-CD 18/2 Li - Solo <b>EXPERT</b> <b>NOVO</b>
PXC baterija napon / kapacitet	18 V / —	18 V / 1,5 Ah	18 V / —
Vrijeme punjenja	—	30 min	—
Broj okretaja	0 - 500 / 0 - 1800 min <sup>-1</sup>	0 - 350 / 0 - 1250 min <sup>-1</sup>	0 - 350 / 0 - 1250 min <sup>-1</sup>
Maks. zakretni moment	50 Nm	44 Nm	44 Nm
Postavke zakretnih momenata	19+1	20+1	20+1
Stezna glava	13 mm	10 mm	10 mm
Težina proizvoda	1,2 kg (bez baterije)	1,4 kg (s baterijom)	1 kg (bez baterije)
Motor bez četkica	•	—	—
Metalna stezna glava	•	—	—
Metalni prijenos	•	•	•
Brzo zaustavljanje	•	•	•
LED / kopča za remen	• / •	• / •	• / •
Broj baterija / punjača	0 / 0	2 / 1x Power X-Charger 3 A	0 / 0
Pakiranje	Karton	Kovčeg	Karton
Broj artikla	4513887	4513830	4513833



4 006825 644838



4 006825 607321



4 006825 607345

AKUMULATORSKE  
BUŠILICE

	TE-CD 18/40 Li BL (2x 2,0 Ah) <b>EXPERT PLUS</b> <b>NOVO</b>	TC-CD 18/35 Li - Solo <b>CLASSIC</b>	TC-CD 18/35 Li (1x 1.5 Ah) <b>CLASSIC</b>
PXC baterija napon / kapacitet	18 V / 2.0 Ah	18 V / —	18 V / 1.5 Ah
Vrijeme punjenja	40 min	—	30 min
Broj okretaja	0 - 350 / 0 - 1450 min <sup>-1</sup>	0 - 550 min <sup>-1</sup>	0 - 550 min <sup>-1</sup>
Maks. zakretni moment	40 Nm	35 Nm	35 Nm
Postavke zakretnih momenata	20+1	20+1	20+1
Stezna glava	10 mm	10 mm	10 mm
Težina proizvoda	1.2 kg (s baterijom)	1 kg (bez baterije)	1.3 kg (s baterijom)
Motor bez četkica	•	—	—
Metalna stezna glava	—	—	—
Metalni prijenos	•	•	•
Brzo zaustavljanje	•	•	•
LED / kopča za remen	• / •	• / —	• / —
Broj baterija / punjača	2 / 1x Power X-Charger 3 A	0 / 0	1 / 1x Power X-Charger 3 A
Pakiranje	E-Box Basic kovčeg	Karton	Karton
Broj artikla	4513995	4513927	4513914



4 006825 655827



4 006825 642452



4 006825 633078

AKUMULATORSKE  
UDARNE BUŠILICE

	TE-CD 18 Li-i Brushless (2x 2,0 Ah) <b>EXPERT PLUS</b>	TE-CD 18/50 Li-i Brushless (2x 2,0 Ah) <b>EXPERT PLUS</b>
PXC baterija napon / kapacitet	18 V / —	18 V / 2,0 Ah
Vrijeme punjenja	—	40 min
Broj okretaja	0 - 500 / 0 - 1800 min <sup>-1</sup>	0 - 500 / 0 - 1800 min <sup>-1</sup>
Broj udaraca	0 - 8000 / 0 - 28800 min <sup>-1</sup>	0 - 8000 / 0 - 28800 min <sup>-1</sup>
Maks. zakretni moment	60 Nm	50 Nm
Postavke zakretnih momenata	20+1+1	20+1+1
Stezna glava	13 mm	13 mm
Težina proizvoda	1,3 kg (bez baterije)	1,6 kg (s baterijom)
Motor bez četkica	•	•
Metalna stezna glava	•	•
Metalni prijenos	•	•
Brzo zaustavljanje	•	•
LED / kopča za remen	• / •	• / •
Broj baterija / punjača	0	2 / 1x Power X-Charger 3 A
Pakiranje	Karton	E-Box Basic kovčeg
Dodatna ručka	•	—
Broj artikla	4513860	4513940



4 006825 612417



4 006825 642483

## AKUMULATORSKÉ UDARNE BUŠILICE



	<b>TE-CD 18/48 Li-i - Solo</b> <b>EXPERT</b>	<b>TE-CD 18/48 Li-i (2x 2,0 Ah)</b> <b>EXPERT</b>	<b>TE-CD 18/40 Li-i +69 (2x2,0Ah)</b> <b>EXPERT PLUS</b> <b>NOVO</b>
PXC baterija napon / kapacitet	18 V / —	18 V / 2,0 Ah	18 V / 2,0 Ah
Vrijeme punjenja	—	40 min	40 min
Broj okretaja	0 - 400 / 0 - 1500 min <sup>-1</sup>	0 - 400 / 0 - 1500 min <sup>-1</sup>	0 - 400 / 0 - 1500 min <sup>-1</sup>
Broj udaraca	0 - 6400 / 0 - 24000 min <sup>-1</sup>	0 - 6400 / 0 - 24000 min <sup>-1</sup>	0 - 6400 / 0 - 24000 min <sup>-1</sup>
Maks. zakretni moment	48 Nm	48 Nm	40 Nm
Postavke zakretnih momenata	21+1+1	21+1+1	19+1+1
Stezna glava	13 mm	13 mm	13 mm
Težina proizvoda	1,3 kg (bez baterije)	1,7 kg (s baterijom)	1,6 kg (s baterijom)
Motor bez četkica	—	—	—
Metalna stezna glava	•	•	—
Metalni prijenos	•	•	•
Brzo zaustavljanje	•	•	•
LED / kopča za remen	• / •	• / •	• / •
Kutija s bitovima	—	—	•
Broj baterija / punjača	0 / 0	2 / 1x Power X-Charger 3 A	2 / 1x Power X-Charger 3 A
Pakiranje	Karton	E-Box Basic kovčeg	Robusni kovčeg s pretincima za dodatke
Dodatna ručka	•	•	—
Broj artikla	4513926	4513935	4513992



4 006825 635775



4 006825 643930



4 006825 658743

## AKUMULATORSKI ODVIJAČ ZA KNAUF



	<b>TE-DY 18 Li - Solo</b> <b>EXPERT PLUS</b>
PXC baterija napon / kapacitet	18 V / —
Broj okretaja	0 - 4000 min <sup>-1</sup>
Maks. zakretni moment (tvrd / mekano)	15 Nm / 6 Nm
Držac bitova	Unutarnji šesterokutni prihvat 6,35 mm (1/4")
Težina proizvoda	0,9 kg (bez baterije)
Podesiva dubina uvrtnja	•
Prekidač za konstantni rad	•
Elektronska kontrola brzine	•
Mekani rukohvat	•
Kopča za remen	•
LED svjetlo	•
Broj baterija / punjača	0 / 0
Pribor	1x bit PH2 S2
Pakiranje	E-Box kovčeg
Broj artikla	4259980



4 006825 635607

AKUMULATORSKI  
UDARNI ODVIJAČI180/140/  
215 Nm  
HIGH  
POWERBRUSHLESS  
ENERGY  
EinhellBRUSHLESS  
ENERGY  
Einhell

	TE-CI 18 Li Brushless - Solo <b>EXPERT PLUS</b>	TE-CI 18/1 Li - Solo <b>EXPERT PLUS</b>	TE-CW 18 Li Brushless - Solo <b>EXPERT PLUS</b>
PXC baterija napon / kapacitet	18 V / —	18 V / —	18 V / —
Vrijeme punjenja	—	—	—
Broj okretaja	0 - 2900 min <sup>-1</sup>	0 - 2300 min <sup>-1</sup>	0 - 2900 min <sup>-1</sup>
Maks. zakretni moment	180 Nm	140 Nm	215 Nm
Držač bitova	Unutarnji šesterokutni 6,35 mm (1/4")	Unutarnji šesterokutni 6,35 mm (1/4")	Vanjski četverokutni 12,5 mm (1/2")
Težina proizvoda	1,1 kg (bez baterije)	1,2 kg (bez baterije)	1,1 kg (bez baterije)
Motor bez četkica	•	—	•
LED	•	•	•
Metalni prijenos	•	•	•
Elektronska kontrola brzine	•	•	•
Kopča za remen	•	•	•
Broj baterija / punjača	0 / 0	0 / 0	0 / 0
Pakiranje	Karton	Karton	Karton
Adapter za bitove	—	—	•
Broj artikla	4510030	4510034	4510040



4 006825 613971



4 006825 618907



4 006825 616323

SET AKU BUŠILICE I  
KUTNE BRUSILICEGRIND +  
SCREW

AKUMULATORSKA BUŠILICA TC-CD 18/35 Li	TC-TK 18 Li Kit (CD+AG) <b>CLASSIC</b>	AKU KUTNA BRUSILICA TC-AG 18/115 Li	TC-TK 18 Li Kit (CD+AG) <b>CLASSIC</b>
PXC baterija napon / kapacitet	18 V / 1,5 Ah	PXC baterija napon / kapacitet	18 V / 3.0 Ah
Vrijeme punjenja	30 min	Vrijeme punjenja	60 min
Broj okretaja	0 - 550 min <sup>-1</sup>	Broj okretaja	8500 min <sup>-1</sup>
Maks. zakretni moment	35 Nm	Promjer rezne ploče	115 mm
Postavke zakretnih momenata	20+1	Maks. dubina reza	28 mm
Stezna glava	10 mm	Polagano pokretanje	•
Metalna stezna glava	—	Zaštita protiv ponovnog pokretanja	•
Brzo zaustavljanje	•	Zaštita protiv preopterećenja	•
LED	•	Zaštita rezne ploče / brzo podešavanje	• / —
Kopča za remen	—	Blokada osovine	•
Pakiranje	Karton	Mekani rukohvat	•
Broj baterija / punjača	2 (3.0 Ah + 1.5 Ah) / 1x Power X-Charger 3 A	Dodatna ručka	može se postaviti u 3 pozicije
Težina proizvoda	3,6 kg (CD+AG)	Rezna ploča	—
Broj artikla	4257238	Ključ za pritezanje rezne ploče	•



4 006825 646504

## AKUMULATORSKA UDARNA BUŠILICA



	TC-ID 18 Li - Solo <b>CLASSIC</b>	<b>NOVO</b>
PXC baterija napon / kapacitet	18 V / -	
Broj okretaja	0 - 41600 min <sup>-1</sup>	
Kapacitet bušenja, drvo	25 mm	
Kapacitet bušenja, beton	13 mm	
Kapacitet bušenja, metal	10 mm	
Stezna glava	13 mm	
Težina proizvoda	1,6 kg (bez baterije)	
Elektronska kontrola brzine	•	
Mekani rukohvat	•	
Broj baterija / punjača	0 / 0	
Dodatna ručka	•	
Metalni graničnik	•	
Pakiranje	Karton	
Broj artikla	4513960	



AKUMULATORSKA  
ČEKIĆ BUŠILICA 36 VTWIN-PACK®  
18V + 18V → 36V  
TECHNOLOGY**36 V**  
**POWER**  
2 x 18 V

	<b>HEROCCO 36/28</b> <b>EXPERT PLUS</b> <span style="float: right;"><b>NOVO</b></span>
PXC baterija napon / kapacitet	36 V / —
Broj okretaja / broj udaraca / snaga udaraca	0 - 1100 min <sup>-1</sup> / 0 - 5300 min <sup>-1</sup> / 3,2 J
Kapacitet bušenja, beton	28 mm
Stezna glava	SDS-plus
Težina proizvoda	3,4 kg (bez baterije)
Motor bez četkica	•
Elektronska kontrola brzine	•
Pneumatski udarni mehanizam	•
Funkcije	4
Sigurnosno zaustavljanje kod preopterećenja	•
LED / automatsko zaključavanje	• / •
Anti-vibracijska glavna drška / mekani rukohvat	• / •
Broj baterija / punjača	0 / 0
Pakiranje	E-Box kovčeg
Pribor	dodatna ručka, metalni graničnik
Broj artikla	4513950



4 006825 645606

AKUMULATORSKE  
ČEKIĆ BUŠILICE**18 V**  
**POWER**

	<b>HEROCCO</b> <b>EXPERT PLUS</b>	<b>TE-HD 18 Li - Solo</b> <b>EXPERT PLUS</b>
PXC baterija napon / kapacitet	18 V / —	18 V / —
Broj okretaja / broj udaraca / snaga udaraca	0 - 1100 min <sup>-1</sup> / 0 - 5500 min <sup>-1</sup> / 2,2 J	0 - 1100 min <sup>-1</sup> / 0 - 5700 min <sup>-1</sup> / 1,2 J
Kapacitet bušenja, beton	20 mm	12 mm
Stezna glava	SDS-plus	SDS-plus
Težina proizvoda	2,12 kg (bez baterije)	1,4 kg (bez baterije)
Motor bez četkica	•	—
Elektronska kontrola brzine	•	•
Pneumatski udarni mehanizam	•	•
Funkcije	4 + 1	3
Sigurnosno zaustavljanje kod preopterećenja	•	•
LED / automatsko zaključavanje	• / •	• / •
Anti-vibracijska glavna drška / mekani rukohvat	• / •	• / •
Broj baterija / punjača	0 / 0	0 / 0
Pakiranje	E-Box kovčeg	Karton
Pribor	1 magnetni adapter za bitove	1 magnetni adapter za bitove
Broj artikla	4513900	4513812



4 006825 630343



4 006825 604054

## AKUMULATORSKA ČEKIĆ BUŠILICA

**INCL.  
BIT  
ADAPTER**



	<b>TE-HD 18/12 Li - Solo</b>
	<b>EXPERT</b> <span style="float: right;"><b>NOVO</b></span>
PXC baterija napon / kapacitet	18 V / —
Broj okretaja / broj udaraca / snaga udaraca	0 - 1300 min <sup>-1</sup> / 0 - 6000 min <sup>-1</sup> / 1,3 J
Kapacitet bušenja, beton	12 mm
Stezna glava	SDS-plus
Težina proizvoda	1,5 kg (bez baterije)
Motor bez četkica	—
Elektronska kontrola brzine	•
Pneumatski udarni mehanizam	•
Funkcije	2+1
Sigurnosno zaustavljanje kod preopterećenja	•
LED	•
Automatsko zaključavanje	•
Anti-vibracijska glavna drška	—
Mekani rukohvat	•
Broj baterija / punjača	0 / 0
Pakiranje	Karton
Pribor	1 magnetski adapter bitova
Broj artikla	4513970



4 006825 647778

## AKU MJEŠAČ ZA BOJU I LJEPILO

**LIGHT  
WEIGHT**



	<b>TE-MX 18 Li - Solo</b>
	<b>EXPERT</b>
PXC baterija napon / kapacitet	18 V
Broj okretaja	0 - 580 min <sup>-1</sup>
Prihvatač alata za miješanje	M14
Težina proizvoda	1,9 kg (bez miješalice)
Elektronska kontrola brzine	•
Polagano pokretanje	•
Ergonomski oblikovane ručke	•
Mekani rukohvat	•
Broj baterija / punjača	0 / 0
Pribor	1x miješalica za žbuku (Ø 100 mm)
Pakiranje	Karton
Broj artikla	4258760



4 006825 638196



# AKUMULATORSKE KUTNE BRUSILICE

## ZAŠTITA OD PREOPTEREĆENJA

Za dulji životni vijek ugrađenih visokokvalitetnih komponenti

## POLAGANO POKRETANJE + ZAŠTITA OD PONOVOG POKRETANJA

Osigurava povećanu sigurnost korisnika

## ALUMINIJSKO KUĆIŠTE PRIJENOSA

Izdržljivo i robusno

## BLOKADA OSOVINE

Jednostavna i brza zamjena rezne ploče

## TANKI DIZAJN S MEKANIM RUKOHVATOM

Za sigurno i udobno rukovanje

## POWER X-CHANGE BATERIJA

Može se koristiti sa svim proizvodima iz Power X-Change obitelji

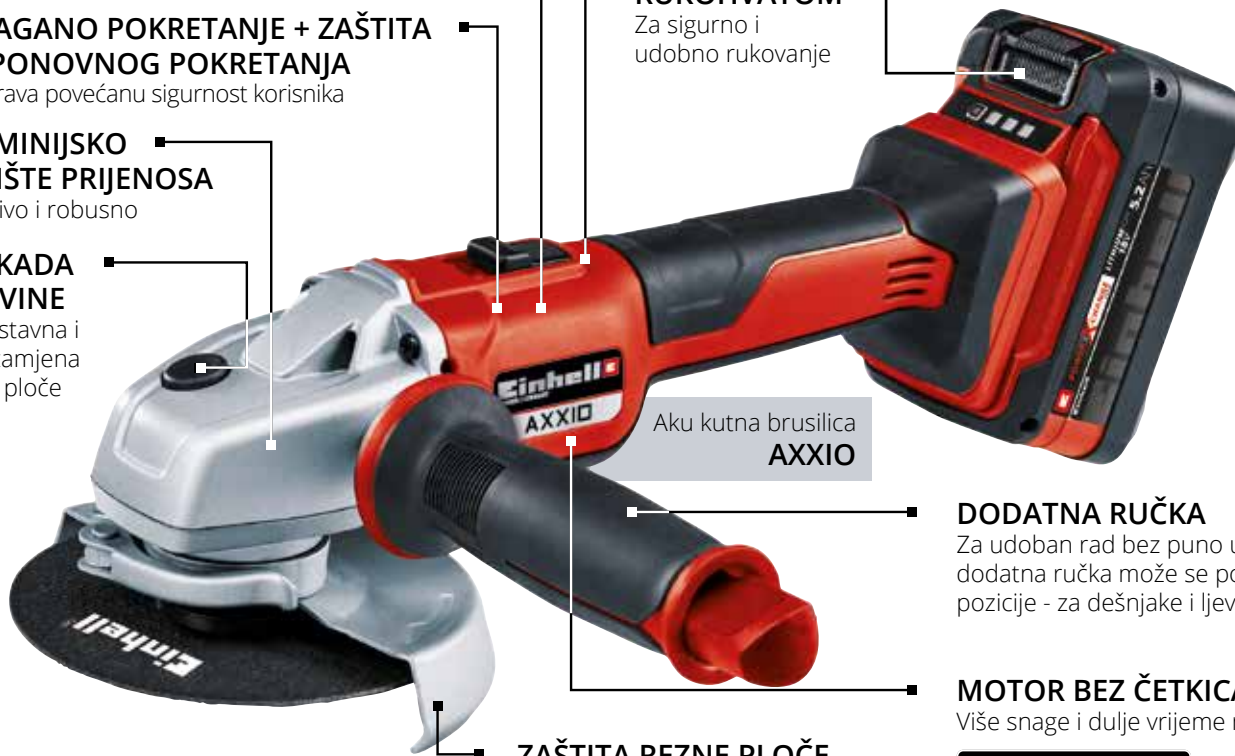

Aku kutna brusilica  
**AXXIO**

## DODATNA RUČKA

Za udoban rad bez puno umaranja dodatna ručka može se podesiti u 2 pozicije - za desnjake i ljevake

## MOTOR BEZ ČETKICA

Više snage i dulje vrijeme rada



## ZAŠTITA REZNE PLOČE S BRZIM PODEŠAVANJEM

Brzo prilagođavanje radnoj poziciji bez upotrebe dodatnog alata



## AKUMULATORSKA KUTNA BRUSILICA 125 MM



	<b>AXXIO EXPERT PLUS</b>
PXC baterija napon / kapacitet	18 V / —
Broj okretaja	8500 min <sup>-1</sup>
Promjer rezne ploče	125 mm
Maks. dubina reza	33 mm
Težina proizvoda	1,4 kg (bez baterije)
Motor bez četkica	•
Polagano pokretanje	•
Zaštita protiv ponovnog pokretanja	•
Zaštita protiv preopterećenja	•
Zaštita rezne ploče - brzo podešavanje	•
Blokada osovine	•
Mekani rukohvat / dodatna antivibracijska ručka	• / može se postaviti u 2 pozicije
Broj baterija / punjača	0 / 0
Pribor	Ključ za pritezanje rezne ploče
Pakiranje	Karton
Broj artikla	4431140



4 006825 630558

## AKUMULATORSKE KUTNE BRUSILICE 115 MM



	<b>AXXIO 18/115 Q</b> <b>EXPERT PLUS</b> <b>NOVO</b>	<b>TC-AG 18/115 Li - Solo</b> <b>CLASSIC</b>
PXC baterija napon / kapacitet	18 V / —	18 V / —
Vrijeme punjenja	—	—
Broj okretaja	8500 min <sup>-1</sup>	8500 min <sup>-1</sup>
Promjer rezne ploče	115 mm	115 mm
Maks. dubina reza	28 mm	28 mm
Težina proizvoda	1,2 kg (bez baterije)	1,2 kg (bez baterije)
Motor bez četkica	•	—
Polagano pokretanje	•	•
Zaštita protiv ponovnog pokretanja	•	•
Zaštita protiv preopterećenja	•	•
Zaštita rezne ploče / brzo podešavanje	• / •	• / —
Blokada osovine	•	•
Mekani rukohvat	•	•
Dodatna ručka	može se postaviti u 2 pozicije	može se postaviti u 3 pozicije
Broj baterija / punjača	0 / 0	0 / 0
Pribor	Matica za brzo pritezanje rezne ploče	Ključ za pritezanje rezne ploče
Pakiranje	Karton	Karton
Broj artikla	4431150	4431130



4 006825 642698



4 006825 628746

## AKUMULATORSKE RUČNE KRUŽNE PILE



	<b>TE-CS 18/190 Li BL - Solo</b> <b>EXPERT PLUS</b> <b>NOVO</b>	<b>TE-CS 18/165-1 Li - Solo</b> <b>EXPERT</b>	<b>TE-CS 18/150 Li - Solo</b> <b>EXPERT</b>
PXC baterija napon / kapacitet	18 V / —	18 V / —	18 V / —
Broj okretaja	3800 min <sup>-1</sup>	4200 min <sup>-1</sup>	4200 min <sup>-1</sup>
List pile / broj zubi	Ø 190 x Ø 20/30 mm / 24 Z	Ø 165 x Ø 20 mm / 24 Z	Ø 150 x Ø 10/16 mm / 18 Z
Dubina reza 90° / 45°	65 mm / 45 mm	54 mm / 35 mm	48 mm / 32 mm
Težina proizvoda	3 kg (bez baterije)	2,4 kg (bez baterije)	2,3 kg (bez baterije)
Motor bez četkica	•	—	—
Podešavanje bez alata (dubina / kut)	•	•	•
LED / mekani rukohvat	• / •	• / •	• / •
Aluminijsko podnožje pile	•	•	•
Blokada osovine	•	•	•
Dvostrano sigurnosno zaključavanje	•	•	•
Adapter za usisavanje prašine	•	•	•
Broj baterija / punjača	0 / 0	0 / 0	0 / 0
Pakiranje	Karton	Karton	Karton
Pribor	Paralelni graničnik, list pile	Paralelni graničnik, list pile	Paralelni graničnik, list pile
Broj artikla	4331210	4331207	4331220



4 006825 641547



4 006825 647556



4 006825 647532

AKUMULATORSKE  
UBODNE PILE

	TE-JS 18 Li - Solo <b>EXPERT PLUS</b>	TC-JS 18 Li - Solo <b>CLASSIC</b>
PXC baterija napon / kapacitet	18 V / —	18 V / —
Broj uboda	0 - 2400 min <sup>-1</sup>	0 - 2700 min <sup>-1</sup>
Dubina reza (drvo / plastika / čelik)	80 / 12 / 10 mm	70 / 10 / 8 mm
Težina proizvoda	1,8 kg (bez baterije)	1,8 kg (bez baterije)
Univerzalni prihvatač alata	•	—
Nagibna funkcija	4 postavke	4 postavke
Podešavanje kuta rezanja bez upotrebe alata	•	—
Zamjena lista pile bez upotrebe alata	•	•
Priključak za usisavač	•	•
LED	•	—
Funkcija puhanja prašine	•	•
Vodilica reza	•	—
Broj baterija / punjača	0 / 0	0 / 0
Pribor	Paralelni graničnik, štitnik strugotina	1x visokokvalitetni KWB list pile
Pakiranje	Karton	Karton
Broj artikla	4321200	4321209



4 006825 601398



4 006825 640052

AKUMULATORSKE  
VIŠENAMJENSKE PILE

	TE-AP 18/28 Li BL - Solo <b>EXPERT PLUS</b>	TE-AP 18 Li - Solo <b>EXPERT PLUS</b>
PXC baterija napon / kapacitet	18 V / —	18 V / —
Broj uboda	0 - 2500 min <sup>-1</sup>	0 - 2600 min <sup>-1</sup>
Visina uboda	28 mm	22 mm
Dubina reza (drvo / čelik)	200 mm / 12 mm	100 mm / 6 mm
Debljina lista pile	0,8 - 1,5 mm	0,6 - 1,6 mm
Težina proizvoda	2 kg (bez baterije)	1,6 kg (bez baterije)
Motor bez četkica	•	—
Zamjena lista pile / podešavanje graničnika bez alata	• / •	• / •
Antivibracijska funkcija	•	—
Okretna glavna ručka	•	—
Broj baterija / punjača	0 / 0	0 / 0
Pribor	1 list pile KWB (drvo)	1 list pile (drvo)
Pakiranje	Karton	Karton
Broj artikla	4326310	4326300



4 006825 644951



4 006825 601381

## AKUMULATORSKA BLANJA



	TE-PL 18/82 Li - Solo
	<b>EXPERT</b> <span style="float: right;"><b>NOVO</b></span>
PXC baterija napon / kapacitet	18 V / —
Broj okretaja	15000 min <sup>-1</sup>
Širina struganja	82 mm
Dubina struganja	2 mm
Dubina pregiba	8 mm
Težina proizvoda	2,4 kg (bez baterije)
Mekani rukohvat	•
Automatska zaštita oštrica	•
Aluminijsko podnožje	•
V žlijebovi	1
Izbacivanje strugotina	na jednoj strani
Broj baterija / punjača	0 / 0
Paralelni graničnik	•
Graničnik dubine pregiba	•
Oštrice od karbida (reverzibilne)	1 par TCT
Pakiranje	Karton
Broj artikla	4345400



## AKUMULATORSKA BRUSILICA ZA ZIDOVE



	TE-DW 18/225 Li - Solo
	<b>EXPERT PLUS</b> <span style="float: right;"><b>NOVO</b></span>
PXC baterija napon / kapacitet	18 V / —
Broj okretaja	600 - 1200 min <sup>-1</sup>
Veličina brusnog papira, Ø	225 mm
Duljina brusilice	120 - 165 cm
Duljina crijeva	2 m
Težina proizvoda	3,2 kg (bez baterije)
Elektronska kontrola brzine	•
Pričvršćivanje brusnog papira na čičak	•
Usisavanje prašine	Automatski u vreću za prašinu (uključeno u isporuku)
Broj baterija / punjača	0 / 0
Brusni papir	2x P60, 2x P80, 2x P120 + 1x KWB brusni mrežasti papir
Vreća za prašinu	•
Pakiranje	E-Box kovčeg
Broj artikla	4259990



# AKUMULATORSKE VIBRACIONE BRUSILICE

## ELEKTRONSKA KONTROLA BRZINE

Za podešavanje prema materijalu i primjeni

## MEKANI RUKOHVAT

Sigurniji i ugodniji rad s alatom

## SISTEM USISAVANJA PRAŠINE

Održava čisti radni prostor, a može se priključiti i vanjski sistem za usisavanje prašine

Aku vibraciona brusilica  
TE-OS 18/230 Li

## POWER X-CHANGE LI-ION BATERIJA

Baterija se može koristiti za sve proizvode iz PXC obitelji

## ALUMINIJSKO PODNOŽJE

Robusno, izdržljivo podnožje osigurava dugi životni vijek

## PRIHVAT NA ČIČAK ILI STEZALJKU

Sigurno pričvršćivanje brusnog papira na čičak ili stezaljku, najbolji rezultati, brza i jednostavna izmjena papira

## AKU VIBRACIONE BRUSILICE



	TE-OS 18/230 Li - Solo <b>EXPERT</b> <span style="float: right;">NOVO</span>	TC-OS 18/187 Li - Solo <b>CLASSIC</b> <span style="float: right;">NOVO</span>
PXC baterija napon / kapacitet	18 V / —	18 V / —
Brzina oscilacija	14000 - 22000 min <sup>-1</sup>	24000 min <sup>-1</sup>
Krug oscilacija, Ø	2 mm	2 mm
Brusni papir	230 x 115 mm	187 x 97 mm
Težina proizvoda	1,6 kg (bez baterije)	1,1 kg (bez baterije)
Elektronska kontrola brzine	•	—
Prihvati brusnog papira na čičak / stezaljka	• / •	• / •
Usisavanje prašine	Vrećica za prašinu + adapter za usisavanje prašine	Vrećica za prašinu + adapter za usisavanje prašine
Broj baterija / punjača	0 / 0	0 / 0
Brusni papir	1x P60, 1x P80, 1x P120	1x P80
Adapter za usisavanje prašine	•	•
Pakiranje	Karton	Karton
Broj artikla	4460720	4460725



4 006825 642728



4 006825 642735

## AKUMULATORSKI VIŠENAMJENSKI ALATI



	VARRITO <b>EXPERT PLUS</b>	TC-MG 18 Li - Solo <b>CLASSIC</b>
PXC baterija napon / kapacitet	18 V / —	18 V / —
Broj okretaja	11000 - 20000 min <sup>-1</sup>	11000 - 20000 min <sup>-1</sup>
Kut oscilacija	3,2°	3,2°
Veličina brusnog papira	93 x 93 x 93 mm	93 x 93 x 93 mm
Težina proizvoda	1 kg (bez baterije)	0,9 kg (bez baterije)
Elektronska kontrola brzine	•	•
Mekani rukohvat	•	•
Zaključavanje brzog otpuštanja alata	•	—
Magnetni držač alata	•	•
Specijalni prihvat baterije za smanjenje vibracija	•	•
Broj baterija / punjača	0 / 0	0 / 0
Trokutasti nosač brusnog papira	•	•
Brusni papir	3x P60, 3x P80, 3x P120	3x P60, 3x P80, 3x P120
Strugač	•	•
List pile za uranjanje	1x drvo/plastika, 1x metal	1x drvo/plastika
Segmentni list pile	1x drvo/plastika/neobojeni metal, 1x pločice	1x drvo/plastika/neobojeni metal
Šesterokutni ključ	—	•
Pakiranje	Karton	Karton
Broj artikla	4465160	4465170



## AKU EKSCENTRIČNA / AKU VIŠENAMJENSKA BRUSILICA



	TE-RS 18 Li - Solo <b>EXPERT PLUS</b>	TE-OS 18/150 Li - Solo <b>EXPERT</b> <span style="float: right;"><b>NOVO</b></span>
PXC baterija napon / kapacitet	18 V / —	18 V / —
Brzina oscilacija	14000 - 20000 min <sup>-1</sup>	24000 min <sup>-1</sup>
Krug oscilacija, Ø	2 mm	1,6 mm
Brusni papir, Ø	125 mm	150 x 150 x 100 mm
Težina proizvoda	1,2 kg (bez baterije)	0,8 kg (bez baterije)
Elektronska kontrola brzine	•	•
Prihvat brusnog papira na čičak / mekani rukohvat	• / •	• / •
Usisavanje prašine	Vrećica za prašinu + adapter za usisavanje prašine	Vrećica za prašinu + adapter za usisavanje prašine
Broj baterija / punjača	0 / 0	0 / 0
Brusni papir	1x P80	3x P120, 3x P240
Pakiranje	Karton	Karton
Broj artikla	4462010	4460708



AKUMULATORSKA  
KUTNA POLIRKA

	<b>CE-CP 18/180 Li E - Solo</b> <b>EXPERT PLUS</b>
PXC baterija napon / kapacitet	18 V / —
Broj okretaja	500 - 3000 min <sup>-1</sup>
Promjer diska	180 mm
Težina proizvoda	1,6 kg (bez baterije)
Motor bez četkica	•
Pogodno za brušenje / oštrenje	•
On/Off prekidač	•
Blokada osovine	•
Elektronska kontrola brzine	•
Prihvata brusnog papira na čičak	•
Ergonomski mekani rukohvat	•
Broj baterija / punjača	0 / 0
Spužvasti nastavak	1x
Sintetička navlaka	1x
Brusni papir	P60, P80, P120 (po 1x)
Pakiranje	Karton
Broj artikla	2093320



4 006825 638998

AKUMULATORSKA  
POLIRKA**SOFT  
GRIP**

	<b>CE-CB 18/254 Li - Solo</b> <b>CAR EXPERT</b>
PXC baterija napon / kapacitet	18 V / —
Broj okretaja	2500 min <sup>-1</sup>
Promjer diska	254 mm
Težina proizvoda	1,9 kg (bez baterije)
On/Off prekidač / ergonomski mekani rukohvat	• / •
Broj baterija / punjača	0 / 0
Tekstilna navlaka / sintetička navlaka	• / •
Pakiranje	Karton
Broj artikla	2093301



4 006825 626599

## AKUMULATORSKA KLAMERA



	TE-CN 18 Li - Solo	NOVO
PXC baterija napon / kapacitet	18 V / —	
Maks. radna brzina	20 min <sup>-1</sup>	
Duljina spajalica	16 - 22 mm	
Duljina čavlića	15 - 32 mm	
Težina proizvoda	2 kg (bez baterije)	
Podešavanje dubine	•	
Spremnik s indikatorom razine	•	
Mehanizam za aktiviranje za sigurno rukovanje	•	
Kopča za remen	•	
Broj baterija / punjača	0 / 0	
Spajalice	300 kom	
Čavlići	300 kom	
Pakiranje	Karton	
Broj artikla	4257790	



## AKUMULATORSKI RUČNI USISAVAC



	TE-VC 18 Li - Solo	
PXC baterija napon / kapacitet	18 V / —	
Usisna snaga	42 mbar	
Kapacitet spremnika	0,54 l	
Usisno crijevo duljina / promjer	46,5 cm (usisna cijev)	
Težina proizvoda	0,9 kg (bez baterije)	
Broj brzina	1	
Mogućnost mokrog usisavanja	—	
Broj baterija / punjača	0 / 0	
Nastavci	Uski, usisna četka, podni nastavak	
Filteri	1x sintetički filter za pranje	
Nosač za zid	•	
Pakiranje	Karton	
Broj artikla	2347120	





# AKUMULATORSKI USISAVAČI SUHO/MOKRO



TWIN-PACK®  
18V Li+18V Li >36V  
TECHNOLOGY



selbst  
ist das  
www.einhell.de

	TE-VC 36/25 Li S - Solo <b>EXPERT</b>	NOVO	TE-VC 18/10 Li - Solo <b>EXPERT</b>
PXC baterija napon / kapacitet	2x 18 V / —		18 V / —
Usisna snaga	150 mbar / 100 mbar (BOOST / ECO)		90 mbar
Kapacitet spremnika	25 l		10 l
Usisno crijevo duljina / promjer	250 cm / 36 mm		200 cm / 36 mm
Težina proizvoda	7 kg (bez baterija)		3,1 kg (bez baterije)
Broj brzina	2		1
Mogućnost mokrog usisavanja	•		•
Vrlo otporno usisno crijevo	—		—
Broj baterija / punjača	0 / 0		0 / 0
Usisna cijev	2-dijelna, nehrđajući čelik		—
Nastavci	Uski, usisna četka, podni nastavak		2x 2u1 nastavak (uski+četka / presvlake+podni)
Filteri	1x spužvasti, 1x dugotrajni, 1x vrećica za prašinu		1x spužvasti, 1x filter vrećica, 1x vrećica za prašinu
Pakiranje	Karton		Karton
Broj artikla	2347170		2347160



4 006825 656527



4 006825 640274



## AKUMULATORSKI HIBRIDNI KOMPRESOR (6U1)



	<b>PRESSITO EXPERT</b>
PXC baterija napon / kapacitet	18 V / —
Napon	220 - 240 V   50 Hz
Usisna snaga	21 l/min
Izlazna snaga na 0   4   7 bara	16 l/min   10 l/min   8 l/min
Maks. radni pritisak	11 bara
Težina proizvoda	2,1 kg (bez baterije)
Mekani rukohvat	•
Digitalni prikaz pritiska	•
Spremište za kabel / mekani rukohvat	• / •
Broj baterija / punjača	0 / 0
Duljina visokotlačnog / niskotlačnog crijeva	710 mm / 310 mm
Set adaptera za napuhavanje	3 kom
Pakiranje	Karton
Broj artikla	4020460



## AKUMULATORSKI KOMPRESOR



	<b>TE-AC 36/6/8 Li OF Set - Solo EXPERT</b>
PXC baterija napon / kapacitet	2x 18 V / —
Usisna snaga	130 l/min
Izlazna snaga na 0   4   7 bara	90 l/min   55 l/min   38 l/min
Maks. radni pritisak	8 bara
Kapacitet spremnika	6 l
Težina proizvoda	9,7 kg (bez baterije)
Redukcija pritiska	•
Bezuljni motor bez potrebe za održavanjem	•
Broj baterija / punjača	0 / 0
Zračno crijevo	2,5 m
Pištolj za ispuhivanje	•
Nastavak za pumpanje guma s manometrom	•
Set adaptera za napuhavanje	8 kom
Pakiranje	Karton
Broj artikla	4020450



## AKU HIBRIDNI REFLEKTOR / AKU SVJETILJKA



	TE-CL 18/2000 LiAc - Solo <b>EXPERT</b>	TE-CL 18 Li H - Solo <b>EXPERT PLUS</b>
PXC baterija napon / kapacitet	18 V / –	18 V / –
Napon	100 - 240 V   50 - 60 Hz	–
Svjetlost / boja svjetlosti	1000 lm / 1500 lm / 2000 lm / 5700 K	280 lm
Izvor svjetla	20 LED	1 LED
Vrijeme rada	4 h (4,0 Ah)	8 h (1,5 Ah)
Težina proizvoda	1,3 kg (bez baterije)	0,2 kg (bez baterije)
Podešavanje kuta	•	•
Priključak za stalak 1/4" / 5/8"	•	–
Kuka za pričvršćivanje / transportna ručka	– / •	• / –
Mekani rukohvat	–	•
Broj baterija / punjača	0 / 0	0 / 0
Strujni kabel	2 m	–
Pakiranje	Karton	Karton
Broj artikla	4514114	4514130



4 006825 637908



4 006825 610451

## AKUMULATORSKI STROJ ZA METENJE



	TE-SW 18/610 Li - Solo <b>EXPERT</b>
PXC baterija napon / kapacitet	18 V / –
Maks. površina metenja	1800 m <sup>2</sup> /h
Širina metenja	610 mm
Spremnik za nečistoću	20 l
Broj bočnih četki	2
Težina proizvoda	10,3 kg (bez baterije)
Ručka podesiva po visini	•
Preklopna ručka	•
Pozicija parkiranja	•
Prekidač On/Off na ručki	•
Uklonjivi rub za metenje neravnih površina	•
Broj baterija / punjača	0 / 0
Broj artikla	2352040



4 006825 649246

## AKUMULATORSKI RADIO



	TC-CR 18 Li BT - Solo <b>CLASSIC</b> <span style="float: right;"><b>NOVO</b></span>
PXC baterija napon / kapacitet	18 V / —
AM / FM frekvencija	522 - 1620 kHz / 87,5 - 108 MHz
AM / FM memorija stanica	10 / 10
Težina proizvoda	0,7 kg (bez baterije)
LCD zaslon	•
Vanjska antena	•
Bluetooth	•
AUX-IN priključak / USB funkcija punjenja	• / •
Ručka za nošenje / stražnje spremište za mobitel i sl.	• / •
Broj baterija / punjača	0 / 0
AUX-kabel	•
Pakiranje	Karton
Broj artikla	3408017



## AKUMULATORSKI PIŠTOLJ ZA VRUĆE LJEPLJENJE



	TE-CG 18 Li - Solo <b>EXPERT</b>
PXC baterija napon / kapacitet	18 V / —
Vrijeme zagrijavanja	120 s
Maks. temperatura	170 °C
Patrone za ljepljenje, Ø	11 mm
Težina proizvoda	0,3 kg (bez baterije)
LED indikator razine temperature	•
LED svjetlo	•
Broj baterija / punjača	0 / 0
Pribor	5 patrona za ljepljenje (duljina=200 mm), plosnata mlaznica
Pakiranje	Karton
Broj artikla	4522200



## AKUMULATORSKI PUHAČ



	TE-CB 18/180 Li - Solo <b>EXPERT</b>
PXC baterija napon / kapacitet	18 V / —
Protok puhanja zraka; postavka 1   postavka 2	130 km/h   180 km/h
Težina proizvoda	1 kg (bez baterije)
Elektronska kontrola brzine	•
Broj baterija / punjača	0 / 0
Nastavci za napuhavanje	3 kom
Pakiranje	Karton
Broj artikla	3408001



4 006825 631746

## PRIBOR – KOVČEG

## ZAKLJUČAVANJE LOKOTOM

Kako bi se spriječila krađa, E-CASE se može zaključati dodatnim lokotom (nije u isporuci)

## SUSTAV ZAKLJUČAVANJA

Praktični sustav zaključavanja za spajanje složenih kovčega osigurava jednostavno skladištenje i transport

## DIZAJN ŠTITI OD PRSKANJA

Kako bi zaštitili alate i pribor, E-CASE je opremljen posebnom zaštitom od prskanja vode koja također odbija prljavštinu i prašinu



## ROBUSNE BRAVE

Omogućuje sigurno zaključavanje kućišta

## SKLOPIVE RUČKE

Dvije sklopive i ergonomске ručke - odozgo i sa strane - osiguravaju udobnost nošenja

Sistemski kovčeg  
**E-CASE**

## 4x UDUBLJENJA NA POKLOPCU

Oni sprečavaju klizanje složenih kovčega

## PRIBOR - KOVČEG



	E-Case S-F <b>ACCESSORY</b>	<b>NOVO</b>
Opseg isporuke	1 Sistemski kovčeg	
Unutarnje dimenzije	421 x 281 x 96 mm	
Vanjske dimenzije	444 x 330 x 131 mm	
Nosivost	25 kg	
Težina proizvoda	1,7 kg	
Broj artikla	4540011	



4 006825 653991

MATERIJAL  
VISOKE  
KVALITETE

E-CASE je izrađen od visokokvalitetnog polipropilena koji osigurava otpornost na toplinu, krutost i otpornost na udarce

PLASTIČNI  
ODJELJCI

Maksimalna fleksibilnost u skladištenju i transportu dodatka poput vijaka, bitova itd.

## PRIBOR - KOVČEZI



Opseg isporuke	1 Univerzalni kovčeg
Unutarnje dimenzije	670 x 110 x 300 mm
Vanjske dimenzije	700 x 250 x 350 mm
Nosivost	50 kg
Težina proizvoda	4,1 kg
Broj artikla	4530054

### E-Box L70 **ACCESSORY**

Opseg isporuke	1 Univerzalni kovčeg
Unutarnje dimenzije	670 x 110 x 300 mm
Vanjske dimenzije	700 x 250 x 350 mm
Nosivost	50 kg
Težina proizvoda	4,1 kg
Broj artikla	4530054



4 006825 636901

### E-Box M55 **ACCESSORY**

Opseg isporuke	1 Univerzalni kovčeg
Unutarnje dimenzije	510 x 327 x 124 mm
Vanjske dimenzije	550 x 400 x 150 mm
Nosivost	30 kg
Težina proizvoda	3 kg
Broj artikla	4530049



4 006825 631739

## PRIBOR - STARTER SETOVI



Opseg isporuke	2 baterije + 1 dupli punjač 3 A
PXC baterija napon / kapacitet	2x 18 V / 2x 3,0 Ah
Snaga baterije	maks. 2x 900 W
Težina proizvoda	1,78 kg
Broj artikla	4512083

### 2x 3,0 Ah PXC Starter Set

Opseg isporuke	2 baterije + 1 dupli punjač 3 A
PXC baterija napon / kapacitet	2x 18 V / 2x 3,0 Ah
Snaga baterije	maks. 2x 900 W
Težina proizvoda	1,78 kg
Broj artikla	4512083



4 006825 638509

Opseg isporuke	2 baterije + 1 brzi punjač 3 A
PXC baterija napon / kapacitet	2x 18 V / 2x 3,0 Ah
Snaga baterije	maks. 2x 900 W
Težina proizvoda	1,78 kg
Broj artikla	4512098

### 2x 3,0 Ah PXC Starter Set

Opseg isporuke	2 baterije + 1 brzi punjač 3 A
PXC baterija napon / kapacitet	2x 18 V / 2x 3,0 Ah
Snaga baterije	maks. 2x 900 W
Težina proizvoda	1,78 kg
Broj artikla	4512098



4 006825 646986

## PRIBOR - STARTER SETOVI



Opseg isporuke	1 baterija + 1 brzi punjač 3 A
PXC baterija napon / kapacitet	18 V / 4,0 Ah
Snaga baterije	maks. 900 W
Težina proizvoda	1,09 kg
Broj artikla	4512042

### 4,0 Ah PXC Starter Set

Opseg isporuke	1 baterija + 1 brzi punjač 3 A
PXC baterija napon / kapacitet	18 V / 4,0 Ah
Snaga baterije	maks. 900 W
Težina proizvoda	1,09 kg
Broj artikla	4512042



4 006825 613704

Opseg isporuke	1 baterija + 1 brzi punjač 3 A
PXC baterija napon / kapacitet	18 V / 2,5 Ah
Snaga baterije	maks. 720 W
Težina proizvoda	0,9 kg
Broj artikla	4512097

### 2,5 Ah PXC Starter Set

Opseg isporuke	1 baterija + 1 brzi punjač 3 A
PXC baterija napon / kapacitet	18 V / 2,5 Ah
Snaga baterije	maks. 720 W
Težina proizvoda	0,9 kg
Broj artikla	4512097



4 006825 646962

## PRIBOR - PUNJAČI



	Power X-Twincharger 3 A	Power X-Fastcharger 4 A
Opseg isporuke	1 punjač	1 punjač
Prikladno za	PXC baterije (18 V)	PXC baterije (18 V)
Struja punjenja	3 A po utoru (paralelno punjenje)	4 A
Dupli punjač	•	–
Integrirani zidni nosač	•	•
Izvor napajanja	230 V izmjenična struja	230 V izmjenična struja
Težina proizvoda	0,83 kg	0,46 kg
Broj artikla	4512069	4512103



4 006825 629729



4 006825 650228

## PRIBOR - BATERIJE



	4-6 Ah Multi-Ah PXC Plus baterija <b>NOVO</b>	5,2 Ah PXC Plus baterija	4,0 Ah PXC Twinpack
Opseg isporuke	1 baterija	1 baterija	2 baterije
PXC baterija napon / kapacitet	18 V / 6,0 Ah ili 4,0 Ah (zavisno od primjene)	18 V / 5,2 Ah	2x 18 V / 2x 4,0 Ah
Snaga baterije	maks. 1350 W	maks. 1260 W	maks. 2x 900 W
Težina proizvoda	1,02 kg	0,89 kg	1,3 kg
Broj artikla	4511502	4511437	4511489



4 006825 644210



4 006825 616606



4 006825 638578



### 4-6 Ah MULTI-Ah POWER X-CHANGE PLUS BATERIJA

Zahvaljujući MULTI-Ah tehnologiji, prebacivanje s 4 Ah baterije na 6 Ah bateriju stvarno je jednostavno i može se obaviti samo pritiskom na gumb. 4 Ah baterija ima 3x duži ukupni vijek trajanja i pogodna je za lakše primjene (npr. akumulatorska svjetiljka ili akumulatorski odvijač). 6 Ah baterija nudi maksimalno vrijeme rada za intenzivnije primjene (npr. akumulatorska kosilica za travu ili akumulatorski usisavač suho/mokro).

4 Ah



**300%**  
dulji vijek trajanja<sup>1)</sup>  
<sup>1)</sup> u usporedbi sa svakom standardnom li-ion baterijom

6 Ah



**50%**  
dulje vrijeme rada<sup>2)</sup>  
<sup>2)</sup> u usporedbi s 4 Ah baterijom

























## SAVJETNIK ZA BATERIJU - ODLUČUJU VAŠI ZAHTJEVI.



			18 V 2,0 Ah	18 V 2,5 Ah	18 V 3,0 Ah	18 V 4,0 Ah	18 V 5,2 Ah	18 V 6,0 Ah
Akumulatorske bušilice	TE-CD 18 Li Brushless		350 kom	440 kom	530 kom	700 kom	920 kom	1060 kom
	TE-CD 18/50 Li Brushless		320 kom	400 kom	480 kom	640 kom	830 kom	960 kom
	TE-CD 18 Li E		300 kom	380 kom	450 kom	600 kom	790 kom	900 kom
	TE-CD 18/40 Li		305 kom	380 kom	460 kom	610 kom	770 kom	920 kom
	TE-CD 18/2 Li		240 kom	300 kom	360 kom	480 kom	625 kom	720 kom
	TC-CD 18/35 Li		295 kom	366 kom	440 kom	590 kom	760 kom	880 kom
Akumulatorske udarne bušilice	TE-CD 18 Li-i Brushless		350 kom	440 kom	530 kom	700 kom	920 kom	1060 kom
	TE-CD 18/50 Li-i Brushless		320 kom	400 kom	480 kom	640 kom	830 kom	960 kom
	TE-CD 18/48 Li-i		310 kom	380 kom	460 kom	620 kom	780 kom	910 kom
Akumulatorski udarni odvijači	TE-CI 18 Li Brushless		280 kom	350 kom	420 kom	560 kom	730 kom	840 kom
	TE-CI 18/1 Li		185 kom	230 kom	280 kom	370 kom	520 kom	560 kom
	TE-CW 18 Li Brushless		150 kom	180 kom	225 kom	300 kom	390 kom	450 kom
Akumulatorski odvijač za knauf	TE-DY 18 Li		1100 kom	1350 kom	1600 kom	2200 kom	2800 kom	3300 kom
Akumulatorska udarna bušilica	TC-ID 18 Li		60 kom	75 kom	90 kom	120 kom	156 kom	180 kom
Akumulatorske čekić bušilice	HEROCCO 36/28		79 rupa	105 rupa	126 rupa	169 rupa	222 rupa	276 rupa
	HEROCCO		335 kom 87 rupa	417 kom 108 rupa	500 kom 130 rupa	670 kom 174 rupa	870 kom 225 rupa	1000 kom 260 rupa
	TE-HD 18 Li		240 kom 60 rupa	300 kom 75 rupa	360 kom 90 rupa	480 kom 120 rupa	620 kom 156 rupa	720 kom 180 rupa
Akumulatorski mješać boja	TE-MX 18 Li		24 min	30 min	36 min	48 min	62 min	72 min
Akumulatorske kutne brusilice	TE-AG 18/150 Li Brushless		33 kom	37 kom	46 kom	61 kom	85 kom	92 kom
	AXXIO		33 kom	37 kom	46 kom	61 kom	85 kom	92 kom
	AXXIO 18/125 Q		29 kom	37 kom	52 kom	63 kom	92 kom	121 kom
	AXXIO 18/115 Q		29 kom	37 kom	52 kom	63 kom	92 kom	121 kom
	TE-AG 18/115 Li		20 kom	25 kom	30 kom	40 kom	60 kom	70 kom
	TC-AG 18/115 Li		20 kom	25 kom	30 kom	40 kom	60 kom	70 kom
Akumulatorska blanja	TE-PL 18/82 Li		25 m	28 m	37 m	48 m	58 m	78 m





			18 V 2,0 Ah	18 V 2,5 Ah	18 V 3,0 Ah	18 V 4,0 Ah	18 V 5,2 Ah	18 V 6,0 Ah
Akumulatorske ubodne pile	TE-JS 18 Li		9.5 m	11 m	14 m	20 m	30 m	32 m
	TC-JS 18 Li		9.5 m	11 m	14 m	20 m	30 m	32 m
Akumulatorske ručne kružne pile	TE-CS 18/190 Li Brushless		24 m	30 m	37 m	49 m	63 m	73 m
	TE-CS 18/165-1 Li		33 m	40 m	49 m	64 m	82 m	98 m
	TE-CS 18/150 Li		30 m	38 m	45 m	60 m	78 m	90 m
Akumulatorske višenamjenske pile	TE-AP 18/28 Li Brushless		226 kom	332 kom	417 kom	556 kom	723 kom	834 kom
	TE-AP 18 Li		185 kom	240 kom	290 kom	370 kom	570 kom	580 kom
Akumulatorska preklopna pila	TE-MS 18/210 Li		103 kom	120 kom	154 kom	190 kom	250 kom	304 kom
Akumulatorski višenamjenski alat	VARRITO		30 min 720 kom	38 min 900 kom	45 min 1080 kom	60 min 1440 kom	78 min 1880 kom	90 min 2160 kom
	TC-MG 18 Li		30 min 720 kom	38 min 900 kom	45 min 1080 kom	60 min 1440 kom	78 min 1880 kom	90 min 2160 kom
Akumulatorska brusilica za zidove	TE-DW 18/225 Li		26 min	33 min	44 min	55 min	68 min	78 min
Akumulatorske vibracione brusilice	TE-OS 18/230 Li		27 min	33 min	40 min	54 min	70 min	80 min
	TC-OS 18/187 Li		34 min	42 min	50 min	67 min	87 min	100 min
Aku višenamjenska brusilica	TE-OS 18/150 Li		27 min	34 min	40 min	55 min	70 min	80 min
Aku ekscentrična brusilica	TE-RS 18 Li		20 min	25 min	30 min	40 min	52 min	60 min
Akumulatorska kutna polirka	CE-CP 18/180 Li E		20 min	25 min	35 min	43 min	56 min	65 min
Akumulatorska polirka	CE-CB 18/254 Li		81 min	93 min	112 min	127 min	200 min	222 min
Aku pištolj za vruće ljepljenje	TE-CG 18 Li		18 kom	22 kom	28 kom	36 kom	44 kom	50 kom
Akumulatorska klamera	TE-CN 18 Li		2030 kom	2670 kom	3204 kom	4272 kom	5554 kom	6408 kom
Akumulatorski puhač	TE-CB 18/180 Li		39 min	48 min	62 min	68 min	100 min	124 min
USB adapter za PXC bateriju	TE-CP 18 Li USB		12 h	13,5 h	16 h	24 h	32 h	36 h
Akumulatorski radio	TE-CR 18 Li		13 h	16 h	20 h	26,5 h	34,5 h	-
Akumulatorske svjetiljke	TE-CL 18/2000 LiAC		115 min	145 min	174 min	230 min	300 min	345 min
	TE-CL 18 Li H		10 h	12 h	16 h	22 h	32 h	33 h



			18 V 2,0 Ah	18 V 2,5 Ah	18 V 3,0 Ah	18 V 4,0 Ah	18 V 5,2 Ah	18 V 6,0 Ah
Akumulatorski usisavači suho/ mokro	TE-VC 36/30 Li S	Boost ECO	8 min 11 min	10 min 13 min	12 min 16 min	16 min 22 min	21 min 28 min	24 min 33 min
	TE-VC 36/25 Li S	Boost ECO	8 min 11 min	10 min 13 min	12 min 16 min	16 min 22 min	21 min 28 min	24 min 33 min
	TC-VC 18/20 Li S		10 min	11 min	16 min	20 min	25 min	32 min
	TC-VC 18/10 Li		10 min	12 min	17 min	21 min	26 min	30 min
Akumulatorski ručni usisavač	TE-VC 18 Li		16 min	18 min	23 min	31 min	40 min	46 min
Akumulatorski stroj za metenje	TE-SW 18/610 Li		850 m <sup>2</sup> 27 min	1050 m <sup>2</sup> 34 min	1300 m <sup>2</sup> 41 min	1700 m <sup>2</sup> 55 min	2200 m <sup>2</sup> 72 min	2550 m <sup>2</sup> 83 min
6u1 Akumulatorski hibridni kompresor	PRESSITO		30 min	37 min	45 min	60 min	85 min	90 min
Akumulatorski kompresor	TE-AC 36/6/8 Li OF		25 min 400 kom	29 min 435 kom	40 min 660 kom	50 min 800 kom	60 min 900 kom	80 min 1320 kom

79 rupa

## OSNOVNA IZVEDBA – Preporučena nadogradnja

Vrijednosti u svjetlijim poljima (npr. vidi gore) pokazuju da se za punu snagu i odgovarajuće vrijeme rada uređaja preporučuje upotreba baterije s više snage / kapaciteta.

Sve navedene vrijednosti su maksimalne vrijednosti i utvrđene su pod standardiziranim uvjetima ispitivanja. Vrijednosti koje se mogu postići svakodnevnom uporabom mogu se razlikovati.

### Objašnjenje simbola:

- Uvrtanje 6 x 60 mm vijaka u meko drvo – maks. količina po jednom punjenju baterije
- Pritezanje / otpuštanje vijaka kotača (šesterokutna glava, veličina 22 mm) – maks. količina po jednom punjenju baterije
- Ø 6 mm / 50 mm u beton – maks. količina po jednom punjenju baterije
- Rezanje kroz metalnu cijev Ø 12 mm – maks. količina po jednom punjenju baterije
- Iverica 19 mm – maks. kapacitet rezanja (u m) po jednom punjenju baterije
- Okrugle drvene grede Ø 35 mm – maks. broj rezanja po jednom punjenju baterije
- Drvene grede (meko drvo) 60 x 60 mm – maks. broj rezanja po jednom punjenju baterije
- Blanjanje u mekom drvetu (dubina: 1 mm, širina 50 mm) - maks. količina (u m) po jednom punjenju baterije

- Laminat 195 x 8 mm - maks. broj rezova po jednom punjenju baterije
- Maks. vrijeme rada po jednom punjenju baterije u stanju mirovanja
- Maks. rad svjetiljke po jednom punjenju baterije
- Patrone ljepila Ø 11 mm, duljina 200 mm - maks. količina patrona po jednom punjenju baterije
- Rezanje okrugle plastike promjera 10 mm - maks. količina po jednom punjenju baterije
- 13 mm klamerice u mekano drvo - maks. količina po jednom punjenju baterije
- 32 mm čavli u mekano drvo na maks. dubini 32 mm – maks. količina po jednom punjenju baterije
- Maks. pokrivanje područja po jednom punjenju baterije pri brzini od 3 km/h



## POBJEDNIK U STIFTUNG WARENTEST.

Pobjeda u testu odlazi u Einhell!

U trenutnom usporednom testu tvrtke Stiftung Warentest s osam baterija iz osam različitih baterijskih platformi, 2,0 Ah baterija iz akumulatorskog sistema Power X-Change iz Einhella prevladala je u odnosu na jaku konkurenciju. Naša je baterija impresionirala u pogledu trajnosti, rukovanja i sigurnosti. Nakon što smo na prethodnim testovima već dobili ocjene Stiftung Warentest s Power X-Change uređajima, sada smo utoliko zadovoljniji što su naše baterije, čijem dosadašnjem i daljnjem razvoju pridajemo veliku važnost, sada pobijedile na testu.

## VRIJEME PUNJENJA BATERIJA

KOJA BATERIJA SE PUNI KOJIM PUNJAČEM I KOLIKO DUGO TRAJE?

	1,5 Ah baterija*	2,0 Ah baterija*	2,5 Ah baterija	3,0 Ah Plus baterija**	3,0 Ah baterija*	4,0 Ah baterija	5,2 Ah Plus baterija	4-6 Multi-Ah Plus baterija
Power X-Charger 3 A								
Power X-Twin Charger 3 A	30 min	40 min	50 min	60 min	60 min	75 min	100 min	75 / 120 min
Power X-Boost Charger 6 A**								
Power X-Boost Charger 6 A (Boost Mod)**	24 min	30 min	27 min	32 min	32 min	40 min	50 min	40 / 60 min
Power X-Fast Charger 4 A	24 min	30 min	37 min	45 min	45 min	60 min	80 min	60 / 90 min

\* ne prodaje se zasebno

\*\* trenutno nije u ponudi

## JOŠ VIŠE SLOBODE UZ POWER X-CHANGE. E-KICKSCOOTER ELMOTO KICK IZ GOVECS-A.

Einhell otvara svoju akumulatorsku platformu Power X-Change! Zajedno s proizvođačem električnih skutera GOVECS, Einhell donosi na ulicu ELMOTO KICK, električni romobil s Power X-Change baterijama i odobrenjem za vožnju cestom.

Vožnja bez emisija, mogućnost ostavljanja vlastitog automobila kod kuće kako biste zatvorili posljednji kilometar, sve to omogućuje novi e-romobil ELMOTO KICK iz tvrtke GOVECS.

### ELMOTO KICK

**GOVECS**

- S odobrenjem za vožnju cestom
- 36 V (2x 18 V baterije potrebne)
- Maks. brzina: 20 km/h
- Doseg maks.: do 20 km
- 2 hidraulične disk kočnice
- 10" pneumatske gume
- Sklopivi

Bez baterija / punjača

Br. Art. 4850061

ELMOTO KICK je dostupan u tri boje:



**NOVO**





# POWER X-CHANGE VRT

**POWER X-CHANGE**



# AKUMULATORSKJE KOSILICE



**CENTRALNO PODEŠAVANJE VISINE**

Udobno i jednostavno podešavanje visine košnje

**BOČNO IZBACIVANJE**

Savršeno za upotrebu u visokoj travi

**DOUBLE TWIN PACK TEHNOLOGIJA**

Produljuje vrijeme rada

**ČELIČNO KUĆIŠTE**

Osobito stabilna, robusna i izdržljiva

**MEKANI RUKOHVAT**

Ergonomsko rukovanje bez umaranja

**VARIJABILNI SAMOHODNI POGON**

Optimalno prilagođavanje brzine potrebama korisnika i visini travnjaka

**75 L NAJLONSKA KOŠARA ZA TRAVU S INDIKATOROM RAZINE**

Optimalno prikupljanje i punjenje košare

Aku samohodna kosilica  
**GE-CM 36/47 S HW Li**

**VIŠE SNAGE I DULJE VRIJEME RADA**

Osim ostalih prednosti, motor bez četkica jamči maksimalnu snagu s dužijim trajanjem po jednom punjenju baterije



## DOUBLE TWINPACK TEHNOLOGIJA

Double Twinpack uređaji nude utore za dvije dodatne baterije. Ako umetnete npr. u GE-CM 36/47 S HW Li dvije dodatne baterije, tako da su zauzeta sva četiri utora za baterije, možete pokositi dvostruku površinu bez ponovnog punjenja.

Primjer (GE-CM 36/47 HW Li):  
Twinpack 2x 18 V = 500 m<sup>2</sup>  
Double Twinpack 2x 18 V + 2x 18 V = 500 m<sup>2</sup> + 500 m<sup>2</sup> = 1000 m<sup>2</sup>



AKUMULATORSKE  
KOSILICE**36 V**  
**POWER**  
2 x 18 V  
**DOUBLE**  
**TWINPACK**  
**TECHNOLOGY**BRUSHLESS  
ENERGY  
BRUSHLESS  
ENERGY  

	GE-CM 36/47 S HW Li <b>EXPERT</b>	GE-CM 36/47 HW Li <b>EXPERT PLUS</b>
PXC baterija napon / kapacitet	4x 18 V / 4,0 Ah	2x 18 V / 4,0 Ah
Vrijeme punjenja	75 min	75 min
Preporučeno za travnjake*	700 m <sup>2</sup>	500 m <sup>2</sup> (+ 500 m <sup>2</sup> )**
Širina rezanja	47 cm	47 cm
Podešavanje visine rezanja	6 postavki / 30-65 mm / centralno	6 postavki / 30-65 mm / centralno
Kapacitet košare za travu	75 l	75 l
Promjer kotača prednji / stražnji	200 mm / 280 mm	200 mm / 280 mm
Materijal kućišta	Čelični lim	Čelični lim
Težina proizvoda	35,7 kg	28,6 kg
Malčiranje	•	•
Varijabilni samohodni pogon	•	—
Integrirana ručka za nošenje	•	•
Motor bez četkica	•	•
Vortex tehnologija kućišta / strugač za čišćenje	• / •	• / •
Bočno izbacivanje / stražnji deflektor	•	•
Preklopna ručka podesiva po visini	•	•
Košara za travu s indikatorom napunjenosti	•	•
Široki kotači za manje pritiska na travu	•	•
Broj baterija / punjača	4 / 2x Power X-Twincharger 3 A	2 / 2x Power X-Charger 3 A
Broj artikla	3413200	3413160

\* Podaci o izvedbi uređaja baziraju se na idealnim uvjetima

\*\* Dvostruke performanse kada se koriste 4 umjesto 2 baterije (pogledajte „DOUBLE TWIN-PACK TEHNOLOGIJA“, str. 34)



4 006825 639506



4 006825 631036

AKUMULATORSKE  
KOSILICE**36 V**  
**POWER**  
2 x 18 V

	GE-CM 43 Li M Kit <b>EXPERT PLUS</b>	GE-CM 36/37 Li <b>EXPERT</b>	GE-CM 36/37 Li - Solo <b>EXPERT</b>
PXC baterija napon / kapacitet	2x 18 V / 4,0 Ah	2x 18 V / 3,0 Ah	2x 18 V / —
Vrijeme punjenja	75 min	60 min	—
Preporučeno za travnjake*	600 m <sup>2</sup>	400 m <sup>2</sup>	—
Širina rezanja	43 cm	37 cm	37 cm
Podešavanje visine rezanja	6 postavki / 25-75 mm / centralno	6 postavki / 25-75 mm / centralno	6 postavki / 25-75 mm / centralno
Kapacitet košare za travu	63 l	45 l	45 l
Promjer kotača prednji / stražnji	160 mm / 250 mm	150 mm / 220 mm	150 mm / 220 mm
Materijal kućišta	Plastika	Plastika	Plastika
Težina proizvoda	16,5 kg	14,4 kg	14,4 kg
Malčiranje	•	•	•
Motor bez četkica	•	—	—
Preklopna ručka podesiva po visini	•	•	•
Košara za travu / indikator napunjenosti	• / •	• / •	• / •
Široki kotači / ručka za nošenje	• / •	•	•
Broj baterija / punjača	2 / 2x Power X-Charger 3 A	2 / 2x Power X-Charger 3 A	0 / 0
Broj artikla	3413130	3413170	3413172

\* Podaci o izvedbi uređaja baziraju se na idealnim uvjetima



4 006825 610338



4 006825 635850



4 006825 635898

## AKUMULATORSKE KOSILICE



	<b>GE-CM 18/33 Li</b> <b>EXPERT</b> <b>NOVO</b>	<b>GE-CM 18/32 Li - Solo</b> <b>EXPERT</b> <b>NOVO</b>	<b>GE-CM 18/30 Li</b> <b>EXPERT PLUS</b>
PXC baterija napon / kapacitet	18 V / 4,0 Ah	2x 18 V / 3,0 Ah	18 V / 3,0 Ah
Vrijeme punjenja	75 min	—	120 min
Preporučeno za travnjake*	200 m <sup>2</sup>	—	150 m <sup>2</sup>
Širina rezanja	33 cm	32 cm	30 cm
Podešavanje visine rezanja	5 postavki / 25 - 65 mm / centralno	3 postavke / 30-70 mm / osovinsko	3 postavke / 30-70 mm / osovinsko
Kapacitet košare za travu	30 l	25 l	25 l
Promjer kotača prednji / stražnji	150 mm / 180 mm	140 mm / 140 mm	140 mm / 140 mm
Materijal kućišta	Plastika	Plastika	Plastika
Težina proizvoda	11,6 kg	8,5 kg	8 kg
Integrirana ručka za nošenje	•	•	•
Motor bez četkica	•	•	•
Ručka podesiva po visini / sklopiva ručka	• / •	— / •	— / •
Košara za travu / indikator napunjenosti	• / •	• / —	• / —
Široki kotači za manje pritiska na travu	•	•	•
Broj baterija / punjača	1 / 1	0 / 0	1 / 1x Power X-Charger 1,5 A
Broj artikla	3413260	3413256	3413155

\* Podaci o izvedbi uređaja baziraju se na idealnim uvjetima



## AKUMULATORSKA RUČNA KOSILICA



	<b>GE-HM 18/38 Li - Solo</b> <b>EXPERT</b>
PXC baterija napon / kapacitet	18 V / —
Širina rezanja	38 cm
Podešavanje visine rezanja	4 postavke / 13-38 mm
Kapacitet košare za travu	45 l
Broj oštrica	5
Promjer osovine za košnju	125 mm
Težina proizvoda	11,5 kg
Malčiranje	•
Integrirana ručka za nošenje	—
Motor bez četkica	—
Preklopna ručka podesiva po visini	•
Široki kotači za manje pritiska na travu	•
Broj baterija / punjača	0 / 0
Broj artikla	3414200





## AKUMULATORSKI PROZRAČIVAČ TRAVE

**36 V**  
**POWER**  
2 x 18 V



	<b>GC-SC 36/31 Li - Solo</b> <b>CLASSIC</b>
PXC baterija napon / kapacitet	2x 18 V / —
Preporučeno za travnjake*	300 m <sup>2</sup>
Radna širina	31 cm
Podešavanje dubine rada	3 postavke (centralno) + parking pozicija
Broj oštrica	8 duplih noževa
Promjer kotača prednji / stražnji	180 mm / 100 mm
Materijal kućišta	Plastika
Težina proizvoda	9,5 kg
Široki kotači za manje pritiska na travu	•
Motor bez četkica	—
Preklopna ručka podesiva po visini	•
Opcija dodatne opreme (valjak za prozračivanje / košara)	• (moguće dodatno naručiti - nije u isporuci)
Integrirana ručka za nošenje	•
Brzo pritezanje	—
Broj baterija / punjača	0 / 0
Broj artikla	3420660

\* Podaci o izvedbi uređaja baziraju se na idealnim uvjetima



## AKUMULATORSKA KOPAČICA

**36 V**  
**POWER**  
2 x 18 V



	<b>GE-CR 30 Li - Solo</b> <b>EXPERT PLUS</b>
PXC baterija napon / kapacitet	2x 18 V / —
Radna širina	30 cm
Radna dubina	200 mm
Broj oštrica	4 kom
Promjer noževa	200 mm
Materijal kućišta	Plastika
Težina proizvoda	11 kg
Motor bez četkica	—
Kotači podesivi po visini radi transporta	•
Ergonomska ručka	•
Sklopiva ručka	•
Broj baterija / punjača	0 / 0
Broj artikla	3431200



## AKUMULATORSKI UREĐAJ ZA ČIŠĆENJE FUGA



	<b>GE-CC 18 Li - Solo</b> <b>EXPERT PLUS</b>
PXC baterija napon / kapacitet	18 V / —
Promjer četke	10 cm
Težina proizvoda	2 kg
Beskonačno podesiva dodatna drška	•
Teleskopska, beskonačno podesiva, duga drška	•
Kotač za vođenje	•
Mekani rukohvat	•
Broj baterija / punjača	0 / 0
Čelična četka	1 kom
Najlonska četka	1 kom
Broj artikla	3424050



## AKU UREĐAJ ZA ČIŠĆENJE TERASA



	<b>PICOBELLA</b> <b>EXPERT PLUS</b>
PXC baterija napon / kapacitet	18 V / —
Maks. radna širina	215 mm
Promjer četke	115 mm
Broj okretaja	800 - 1400 min <sup>-1</sup>
Težina proizvoda	4,2 kg
Integriran priključak za vrtno crijevo	•
Rotacija četke naprijed / nazad	•
Elektronska kontrola brzine	•
Zamjena četke bez dodatnog alata	•
Teleskopska duga drška, beskonačno podesiva	•
Dodatna ručka podesiva po visini	•
Broj baterija / punjača	0 / 0
Najlonska četka	•
Bočna četka	•
Broj artikla	3424200



# AKU TRIMERI ZA TRAVU

## ELEKTRONSKA KONTROLA BRZINE

Kontroliran i precizan rad

## DVOSTRANA DRŠKA

Univerzalno podesiva ergonomska dvostrana drška omogućuje sigurno i ugodno rukovanje trimerom

## ODVOJIVA OSOVINA

Jednostavni sistem za brzo odvajanje osovine za potrebe transporta i uštedu skladišnog prostora

## NOSAČ ZA ZID

Jednostavno skladištenje koje štedi prostor

## MEKANI RUKOHVAT

Ergonomsko rukovanje bez umaranja

Akumulatorski trimeri za travu  
**AGILLO 36/255 BL**

**BRUSHLESS ENERGY**  
**Einhell**



## MOTOR NA DONJOJ STRANI

Savršeni prijenos snage i odlična ravnoteža

## BLOKADA OSOVINE

Jednostavna izmjena reznog alata

## VIŠE SNAGE I DULJE VRIJEME RADA

Motor bez četkica, između ostalog, garantira maksimalnu snagu i dulje vrijeme rada po jednom punjenju baterije

## AKUMULATORSKI TRIMERI ZA TRAVU



**BRUSHLESS ENERGY**  
**Einhell**

**36 V**  
**POWER**  
**2 x 18 V**



**36 V**  
**POWER**  
**2 x 18 V**



	<b>AGILLO 36/255 BL</b> <b>EXPERT PLUS</b>	<b>AGILLO 18/200</b> <b>EXPERT</b> <b>NOVO</b>	<b>GE-CT 36/30 Li E - Solo</b> <b>EXPERT PLUS</b>
PXC baterija napon / kapacitet	2x 18 V / —	18 V / —	2x 18 V / —
Vrijeme punjenja	—	—	—
Širina reza s nožem	25,5 cm	20 cm	—
Širina reza s reznom niti	30 cm	30 cm	30 cm
Rezna nit promjer / duljina	2 mm / 8 m	2 mm / 8 m	2 mm / 8 m
Težina proizvoda	6,5 kg	6,45 kg	4,2 kg
Motor bez četkica	•	—	—
Blokada osovine / štitnik za cvijeće	• / —	• / —	— / •
Podesiva ručka	•	•	•
Odvojiva osovina / dvostrana drška	• / •	• / •	• / —
Elektronska kontrola brzine	•	•	•
Automatsko izvlačenje rezne niti	•	•	•
Nosač za zid	•	•	•
Broj baterija / punjača	0 / 0	0 / 0	0 / 0
Nož / rezna nit	• / •	• / •	• / —
Pojas za nošenje	Pojas za nošenje Comfort	Pojas za nošenje Comfort	Pojas za nošenje
Broj artikla	3411320	3411310	3411300



4 006825 629583



4 006825 651300



4 006825 629187

## AKUMULATORSKI TRIMERI ZA TRAVU



	<b>GE-CT 18 Li - Solo</b> <b>EXPERT PLUS</b>	<b>GC-CT 18/24 Li</b> <b>CLASSIC</b> <b>NOVO</b>	<b>GC-CT 18/24 Li P - Solo</b> <b>CLASSIC</b>
PXC baterija napon / kapacitet	18 V / —	18 V / 2,0 Ah	18 V /
Vrijeme punjenja	—	40 min	—
Maks. vrijeme rada	—	55 min	—
Širina rezanja	24 cm	24 cm	24 cm
Težina proizvoda	1,8 kg	1,8 kg	1,2 kg
Beskonačno podesiva dodatna drška	•	•	—
Teleskopska, beskonačno podesiva, duga drška	•	•	—
Glava motora okretna +/- 90°	•	—	—
Nagibna glava motora	5 postavki	—	—
Štitnik za cvijeće	•	•	—
Spremnik za rezervne noževe	•	—	—
Mekani rukohvat	•	—	—
Broj baterija / punjača	0 / 0	1 / 1x Power X-Charger 3 A	0 / 0
Uključeni plastični rezervni noževi	20 kom	20 kom	20 kom
Broj artikla	3411172	3411125	3411104



# AKUMULATORSKE ŠKARE ZA ŽIVICU

## ZAKRETNA STRAŽNJA RUČKA

Za optimalno rukovanje stražnja ručka može se zakretati, za okomite i vodoravne rezove bez umora

## ERGONOMSKA PREDNJA RUČKA

Tanka prednja ručka s nekoliko mikro prekidača osigurava ugodan rad

## METALNI PRIJENOS

Čvrsti metalni prijenos za efikasno korištenje prijenosa snage i dugi vijek proizvoda

## SAKUPLJAČ ŽIVICE

Savršeno uklanjanje ostataka s vrha živice pomoću praktičnog sakupljača živice

## ALUMINIJSKI POKLOPAC

Proizvod je opremljen sa čvrstim aluminijским poklopcem za zaštitu oštrica

## VISOKOKVALITETNE OŠTRICE

Laserski rezane i dijamantno brušene oštrice dizajnirane za maksimalnu preciznost i trajnost

Aku škare za živicu  
**GE-CH 36/65 Li**

## ZAŠTITA OD UDARACA

Štiti oštrice i radno područje od oštećenja

## AKUMULATORSKE ŠKARE ZA ŽIVICU

**36 V**  
**POWER**  
**2 x 18 V**

**LONG LASTING SHARPNESS**  
**LASERCUT & DIAMOND GROUND**



	GE-CH 36/65 Li - Solo <b>EXPERT</b>
PXC baterija napon / kapacitet	2x 18 V / —
Vrijeme punjenja / maks. vrijeme rada	—
Duljina oštrice	720 mm
Duljina reza	650 mm
Razmak između zuba	30 mm
Težina proizvoda	4 kg
Okretna stražnja ručka	•
Ergonomska prednja ručka s nekoliko mikro prekidača	•
Sakupljač živice	•
Laserski rezane i dijamantom brušene oštrice	•
Metalni prijenos	•
Aluminijски štitičnik oštrica / mekani rukohvat	• / •
Broj baterija / punjača	0 / 0
Zaštitni poklopac s nosačem za zid	•
Broj artikla	3410960



4 006825 639018

## AKUMULATORSKE ŠKARE ZA ŽIVICU

LONG LASTING SHARPNESS

LASERCUT & DIAMOND GROUND



	ARCURRA 18/55 <b>EXPERT</b>	GE-CH 1846 Li - Solo <b>EXPERT PLUS</b>
PXC baterija napon / kapacitet	18 V / —	18 V / —
Vrijeme punjenja / maks. vrijeme rada	—	—
Duljina oštrice	620 mm	520 mm
Duljina reza	550 mm	460 mm
Razmak između zuba	18 mm	15 mm
Težina proizvoda	2,7 kg	2 kg
Okretna stražnja ručka	—	—
Ergonomska prednja ručka s nekoliko mikro prekidača	•	—
Sakupljač živice	•	—
Laserski rezane i dijamantom brušene oštrice	•	•
Metalni prijenos	•	•
Aluminijski štitnik oštrica / mekani rukohvat	• / •	• / •
Broj baterija / punjača	0 / 0	0 / 0
Zaštitni poklopac s nosačem za zid	•	•
Broj artikla	3410920	3410642



4 006825 635935



4 006825 588293

## AKUMULATORSKI VIŠENAMJENSKI VRTNI ALAT

4in1

• MÄHEN  
• TRIMMEN  
• SCHNEIDEN  
• ENTASTEN

36 V  
POWER  
2 x 18 V



	GE-LM 36/4in1 - Solo <b>EXPERT</b>	<b>NOVO</b>
PXC baterija napon / kapacitet	2x 18 V / —	
Motorna pila duljina mača	200 mm	
Motorna pila brzina rezanja	10 m/s	
Škare za živicu duljina oštrice	470 mm	
Škare za živicu razmak zuba	24 mm	
Trimer za travu širina rezanja nožem	255 mm	
Trimer za travu širina rezanja reznom niti	330 mm	
Produljenje teleskopske drške	67 cm	
Težina proizvoda	8 kg	
Motor bez četkica	•	
Aluminijska teleskopska drška s produžetkom	•	
Laserski rezane i dijamantom brušene oštrice	•	
Nagibni nastavak škara za živicu	•	
OREGON kvalitetni mač i lanac	•	
Automatsko podmazivanje lanca	•	
Automatsko izvlačenje rezne niti	•	
Podesiva dodatna ručka	•	
Remen za nošenje s brzim otpuštanjem	•	
Broj baterija / punjača	0 / 0	
Zaštitna futrola sa zidnim nosačem	•	
Broj artikla	3410901	



4 006825 651638

## AKU TELESKOPSKE ŠKARE ZA ŽIVICU

LONG LASTING SHARPNESS

LASERCUT & DIAMOND GROUND



	GC-HH 18/45 Li T - Solo	NOVO
PXC baterija napon / kapacitet	18 V / —	
Duljina oštrice	450 mm	
Duljina reza	400 mm	
Razmak između zubi	18 mm	
Rezova u minuti	1400 min <sup>-1</sup>	
Produljenje teleskopske drške	67 mm	
Težina proizvoda	3,5 kg	
Aluminijska teleskopska drška s produžetkom	•	
Glavna drška nagibna u nekoliko pozicija	•	
Glava motora nagibna u nekoliko pozicija	•	
Laserski rezane i dijamantom brušene oštrice	•	
Metalni prijenos	•	
Dodatno područje držanja s mekanim rukohvatom	•	
Remen za nošenje	•	
Broj baterija / punjača	0 / 0	
Broj artikla	3410585	



4 006825 652130

## AKUMULATORske ŠKARE ZA TRAVU I GRMLJE

LONG LASTING SHARPNESS

LASERCUT & DIAMOND GROUND



	GE-CG 18/100 Li T - Solo	NOVO	GE-CG 18/100 Li - Solo	NOVO
PXC baterija napon / kapacitet	18 V / —		18 V / —	
Širina rezanja s oštricama za travu	100 mm		100 mm	
Duljina reza s oštricama za grmlje	200 mm		200 mm	
Razmak između zubi oštrice za grmlje	8 mm		8 mm	
Težina proizvoda	2,3 kg		0,7 kg	
Zamjena lista pile bez upotrebe alata	•		•	
Laserski rezane oštrice	•		•	
Metalni prijenos	—		—	
Zaštićeno kućište prijenosa	•		•	
Mekani rukohvat	•		•	
Teleskopska drška	•		—	
Broj baterija / punjača	0 / 0		0 / 0	
Broj artikla	3410310		3410313	



4 006825 652109



4 006825 652710

## AKUMULATORSKA PILA ZA GRANE



	<b>GE-GS 18 Li - Solo</b> <b>EXPERT PLUS</b>
PXC baterija napon / kapacitet	18 V / —
Duljina lista pile	150 mm
Kapacitet rezanja s drškom za grane	70 mm
Kapacitet rezanja bez drške za grane	90 mm
Težina proizvoda	1,1 kg
KWB visokokvalitetni list pile	•
Zamjena lista pile bez upotrebe alata	•
Odjeljiva drška za grane	•
Mekani rukohvat	•
Metalni prijenos za dugi životni vijek	•
Broj baterija / punjača	0 / 0
Broj artikla	3408220



4 006825 618389

## AKU TELESKOPSKA LANČANA PILA



	<b>GC-LC 18/20 Li T - Solo</b> <b>CLASSIC</b> <b>NOVO</b>
PXC baterija napon / kapacitet	18 V / —
Duljina mača	200 mm
Duljina reza	195 mm
Brzina reza	5,5 m/s
Duljina teleskopske drške	228 - 288 cm
Težina proizvoda	3 kg
Aluminijska teleskopska drška s produžetkom	•
Glavna drška + glava motora nagibne	—
OREGON kvalitetni mač i lanac	•
Zatezanje i izmjena lanca bez upotrebe dodatnog alata	—
Nagibni nastavak za horizontalne rezove	—
Automatsko podmazivanje lanca	•
Graničnik	•
Metalni prijenos	•
Dodatno područje držanja s mekanim rukohvatom	•
Broj baterija / punjača	0 / 0
Broj artikla	3410581



4 006825 652123



AKUMULATORSKA  
LANČANA PILABRUSHLESS  
ENERGYTESTBEREICH  
Hand & Chainsaw  
sehr gut36 V  
POWER  
2 x 18 VFITTED WITH  
**OREGON**  
CHAIN AND BAR

	GE-LC 36/35 Li - Solo <b>EXPERT</b>
PXC baterija napon / kapacitet	2x 18 V / —
Duljina mača	350 mm
Duljina reza	330 mm
Brzina reza	15 m/s
Kapacitet spremnika za ulje	115 ml
Težina proizvoda	3,9 kg
OREGON kvalitetni mač i lanac	•
Motor bez četkica	•
Zatezanje i izmjena lanca bez upotrebe alata	•
Automatsko podmazivanje lanca	•
Robusni metalni graničnik	•
Zaštita od povratnog udarca + trenutna kočnica lanca	•
Osigurač lanca / mekani rukohvat	• / •
Broj baterija / punjača	0 / 0
Zaštitni poklopac	•
Broj artikla	4501780



4 006825 631920

AKUMULATORSKE  
LANČANE PILEBRUSHLESS  
ENERGYPLUS AWARD  
High Quality  
Bedienkomfort  
FunktionalitätFITTED WITH  
**OREGON**  
CHAIN AND BAR

	FORTEXXA 18/30 <b>EXPERT</b> <b>NOVO</b>	GE-LC 18/25 Li <b>EXPERT PLUS</b>	GE-LC 18/25 Li - Solo <b>EXPERT PLUS</b>
PXC baterija napon / kapacitet	18 V / —	18 V / 3.0 Ah	18 V / —
Vrijeme punjenja	—	60 min	—
Maks. vrijeme rada	—	100 rezova / deblo 70 x 70 mm	—
Duljina mača	300 mm	250 mm	250 mm
Duljina reza	280 mm	230 mm	230 mm
Brzina reza Normal   ECO mod	10 m/s   6 m/s	4,3 m/s	4,3 m/s
Kapacitet spremnika za ulje	180 ml	200 ml	200 ml
Težina proizvoda	3,8 kg	3 kg	2,9 kg
OREGON kvalitetni mač i lanac	•	•	•
Motor bez četkica	•	—	—
Zatezanje i izmjena lanca bez upotrebe alata	•	•	•
Automatsko podmazivanje lanca	•	•	•
Robusni metalni graničnik	•	•	•
Zaštita od povratnog udarca + trenutna kočnica lanca	•	•	•
Osigurač lanca / mekani rukohvat	• / •	• / •	• / •
Broj baterija / punjača	0 / 0	1 / 1x Power X-Charger 3 A	0 / 0
Zaštitni poklopac	•	•	•
Broj artikla	4600010	4501760	4501761



4 006825 656572



4 006825 608335



4 006825 608342

## AKUMULATORSKI OŠTRAČ LANACA



	<b>GE-CS 18 Li - Solo</b> <b>EXPERT PLUS</b>
PXC baterija napon / kapacitet	18 V / —
Promjer brusne ploče (unutarnji)	23 mm
Promjer brusne ploče (vanjski)	108 mm
Debljina brusne ploče	3,2 mm
Težina proizvoda	1,7 kg
Graničnik	•
Uređaj za stezanje	•
Skala za precizne postavke kuta brušenja	•
LED svjetlo	•
Broj baterija / punjača	0 / 0
Broj artikla	4499940



## AKUMULATORSKI PUHAČ LIŠĆA

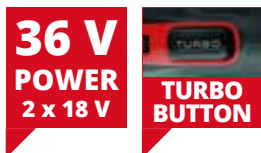

	<b>GE-LB 36/210 Li E - Solo</b> <b>EXPERT PLUS</b>
PXC baterija napon / kapacitet	2x 18 V / —
Protok puhanja zraka	210 km/h
Maks. snaga puhanja	816 m³/h
Broj okretaja	10000 - 22300 min <sup>-1</sup>
Težina proizvoda	2,5 kg
Motor bez četkica	•
Elektronska kontrola brzine	•
Remen za nošenje	•
Mekani rukohvat	•
Broj baterija / punjača	0 / 0
Broj artikla	3433620

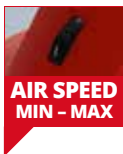

AKUMULATORSKI  
PUHAČ LIŠĆA

	<b>GE-CL 18 Li E - Solo</b> <b>EXPERT PLUS</b>
PXC baterija napon / kapacitet	18 V / —
Protok puhanja zraka	210 km/h
Maks. snaga puhanja	105 m <sup>3</sup> /h
Broj okretaja	1400 - 12000 min <sup>-1</sup>
Težina proizvoda	1,3 kg
Motor bez četkica	—
Elektronska kontrola brzine	•
Remen za nošenje	—
Mekani rukohvat	•
Broj baterija / punjača	0 / 0
Broj artikla	3433532



4 006825 610246

AKUMULATORSKI  
USISAVAČ/PUHAČ LIŠĆA

	<b>GE-CL 36/230 Li E - Solo</b> <b>EXPERT PLUS</b> <b>NOVO</b>
PXC baterija napon / kapacitet	2x 18 V / —
Protok puhanja zraka	230 km/h
Maks. usisna snaga	700 m <sup>3</sup> /h
Maks. snaga puhanja	225 m <sup>3</sup> /h
Broj okretaja	8000 - 14000 min <sup>-1</sup>
Funkcija sjeckanja	10:1
Vreća za lišće	45 l
Težina proizvoda	3,1 kg (puhač) / 4,4 kg (usisavač)
Promjena usisavanje / puhanje bez upotrebe alata	•
Motor bez četkica	—
Turbo funkcija	•
Elektronska kontrola brzine	•
Podesiva dodatna drška	•
Mekani rukohvat drške	•
Vreća za lišće s indikatorom napunjenosti	•
Zaklopka za čišćenje sigurnosnim prekidačem	•
Kotači za vođenje	•
Broj baterija / punjača	0 / 0
Broj artikla	3433630



4 006825 646511

# AKUMULATORSKA VRTNA PUMPA

## 2-STUPANJSKI EKO PREKIDAČ

2 razine snage:

**BOOST:** Puni dostavni pritisak s punim kapacitetom dostave

**ECO:** Isti kapacitet dostave sa smanjenim dostavnim pritiskom, udvostručuje vrijeme rada baterije

## PRIKLJUČCI S METALNIM NAVOJEM

Navoj izrađen od visokokvalitetnog metala za dugi vijek trajanja navoja i pumpe

## TRANSPORTNA RUČKA

Za visoku mobilnost i fleksibilnost

Akumulatorska vrtna pumpa  
**AQUINNA**

## ZAŠTITA OD SMRZAVANJA

Vijak za jednostavno ispuštanje vode i za zaštitu od smrzavanja

## POKLOPAC PROTIV PRSKANJA

Štiti baterije od prskanja vode

## AKUMULATORSKA VRTNA PUMPA

**36 V**  
**POWER**  
2 x 18 V



	<b>AQUINNA 36/30</b> <b>EXPERT PLUS</b>
PXC baterija napon / kapacitet	2x 18 V / —
Maks. dostavni kapacitet / visina	3000 l/h / 26 m
Maks. usisna snaga	8 m
Usisni priključak	42 mm (1½") ET
Tlačni priključak	33,3 mm (1") IT
Težina proizvoda	3,3 kg
Vijak za ulijevanje vode	•
Vijak za ispuštanje vode	•
2-stupanjski ECO prekidač	•
Transportna ručka	•
Broj baterija / punjača	0 / 0
Adapter 33,3 (1") ET	•
Broj artikla	4180400



# AKU POTOPNA PUMPA ZA ČISTU VODU

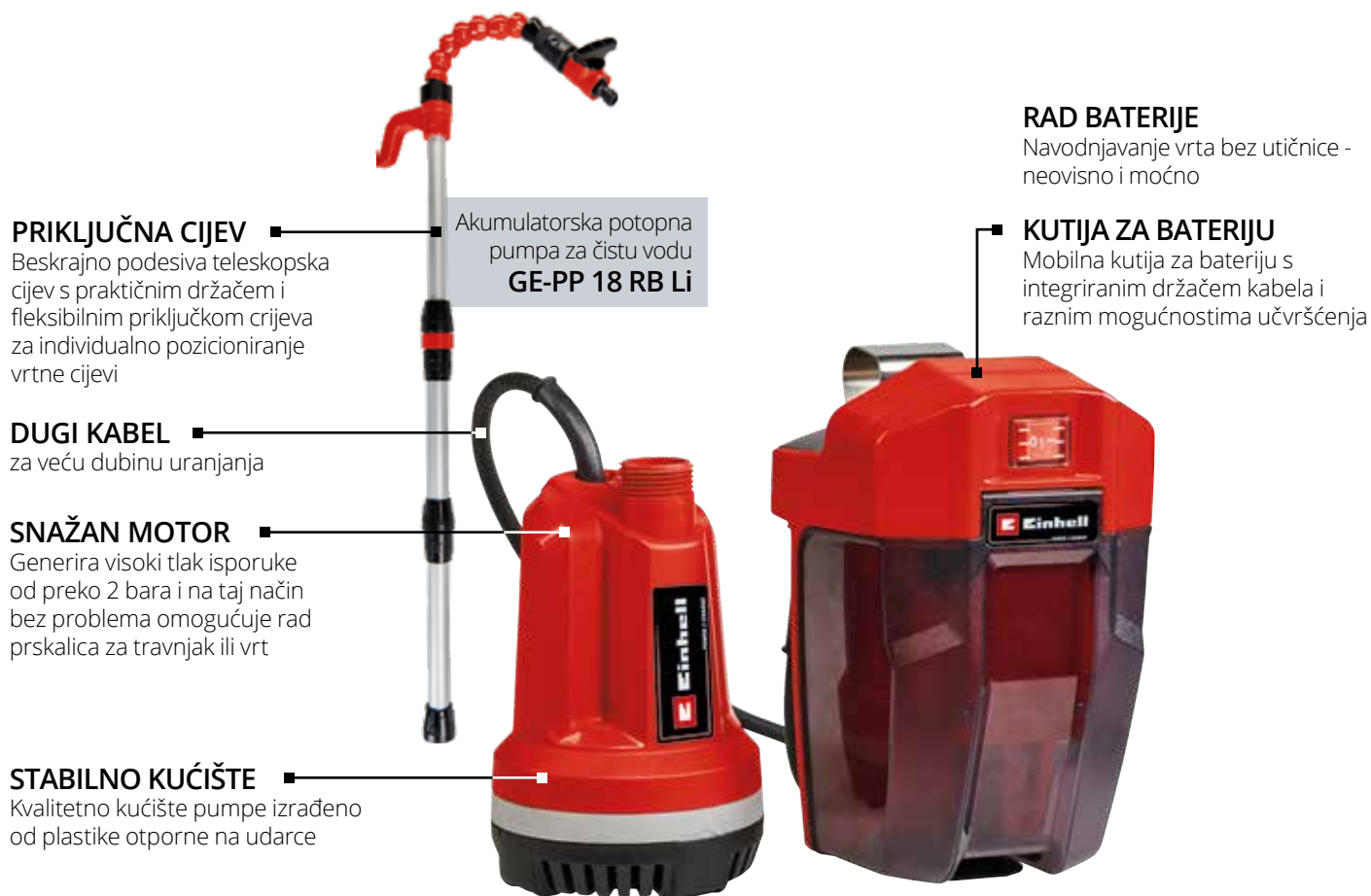

## PRIKLJUČNA CIJEV

Beskrajno podesiva teleskopska cijev s praktičnim držačem i fleksibilnim priključkom crijeva za individualno pozicioniranje vrtne cijevi

## DUGI KABEL

za veću dubinu uranjanja

## SNAŽAN MOTOR

Generira visoki tlak isporuke od preko 2 bara i na taj način bez problema omogućuje rad prskalica za travnjak ili vrt

## STABILNO KUĆIŠTE

Kvalitetno kućište pumpe izrađeno od plastike otporne na udarce

## RAD BATERIJE

Navodnjavanje vrta bez utičnice - neovisno i moćno

## KUTIJA ZA BATERIJU

Mobilna kutija za bateriju s integriranim držačem kabela i raznim mogućnostima učvršćenja

## AKU POTOPNA PUMPA ZA ČISTU VODU



## 2U1 PUMPA

Zbog dugog kablenskog spoja, GE-PP 18 RB Li može se koristiti kao **potopna tlačna pumpa**, npr. može se koristiti u cisternama, a s podesivom teleskopskom cijevi i kao **pumpa za kišnicu**

	GE-PP 18 RB Li - Solo	NOVO
	<b>EXPERT PLUS</b>	
PXC baterija napon / kapacitet	18 V / -	
Maks. kapacitet isporuke / visina isporuke	3000 l/h / 20 m	
Maks. dubina uranjanja	4 m	
Priključak crijeva	33,3 mm (1") ET	
Duljina kabela	5 m	
Težina proizvoda	2,52 kg	
Mobilna kutija za bateriju	•	
Integrirani namotač kabela	•	
Integrirani nosač za montažu na zid	•	
Nosač za vješanje od nehrđajućeg čelika	•	
Produžna teleskopska cijev	•	
Fleksibilni vrat	•	
Broj baterija / punjača	0 / 0	
Broj artikla	4170429	



# AKUMULATORSKJE ŠKARE ZA OBREZIVANJE

## KOPČA ZA POJAS

Optimalna udobnost čak i kada ste visoko na drvetu - jednostavno objesite škare na pojas

## ERGONOMSKI MEKANI RUKOHVAT

Omogućuje ugodan rad bez simptoma umora

Aku škare za obrezivanje  
**GE-LS 18 Li**

## VISOKOKVALITETNE OŠTRICE

Za učinkoviti rad na rezanju do 2,8 cm, ovisno o tvrdoći drveta

## IDEALNA POZICIJA BATERIJE

Za ugodan rad - baterija se savršeno uklapa u cjelokupnu sliku i nemeta rad sa škarama

## KLIZNI PREKIDAČ

Otvara i zatvara oštrice

## SIGURNOSNI PREKIDAČ

Za sigurnu upotrebu škara

## STABILNI PLASTIČNI POKLOPAC OŠTRICE

Pružna sigurno skladištenje

## AKU ŠKARE ZA OBREZIVANJE



	GE-LS 18 Li - Solo	NOVO
	<b>EXPERT</b>	
PXC baterija napon / kapacitet	18 V / -	
Maks. kapacitet rezanja	28 mm	
Težina proizvoda	0,9 kg	
Zaobilazne oštrice za učinkovit rad	•	
Kopča za remen za optimalnu udobnost pri radu	•	
Sigurnosni prekidač za sigurnu uporabu	•	
Klizni prekidač za zatvaranje / otvaranje oštrice	•	
Stabilni zaštitni poklopac oštrica	•	
Ergonomska drška s mekanim rukohvatom	•	
Broj baterija / punjača	0 / 0	
Broj artikla	3408300	



4 006825 652727

AKUMULATORSKE  
TLAČNE PRSKALICE

	GE-WS 18/150 Li - Solo <b>EXPERT</b>	<b>NOVO</b>	GE-WS 18/35 Li - Solo <b>EXPERT</b>
PXC baterija napon / kapacitet	18 V / -		18 V / -
Kapacitet spremnika	15 l		3,5 l
Maks. pritisak pumpe	4,5 bara		2,5 bara
Duljina tlačnog crijeva	1400 mm		1400 mm
Maks. temperatura tekućine	40°C		40°C
Težina proizvoda	4,7 kg		2,2 kg
Automatska pumpa, bez potrebe za nadogradnjom	•		•
Transparentni spremnik sa skalom razine tekućine	•		•
Individualno podesiva mjedena mlaznica	•		•
Teleskopska cijev od nehrđajućeg čelika	—		•
Poklopac baterije - pruža zaštitu od prodora vode	•		•
Cijev za prskanje s funkcijom konstantnog rada	•		•
Velika metalna kopča spremnika za otvaranje/zatvaranje	•		•
Podstavljeni remen za nošenje	•		•
Broj baterija / punjača	0 / 0		0 / 0
Broj artikla	3425230		3425210



4 006825 651362



4 006825 645774



## AKU UNIVERZALNI UREĐAJ ZA SIJANJE



	<b>GE-US 18 Li - Solo</b> <b>EXPERT</b>
PXC baterija napon / kapacitet	18 V / —
Kapacitet	3,3 l
Širina raspršivanja	maks. 5 m
Prikladno za	gnojivo, sjemenje trave, sol
Težina proizvoda	1,2 kg
Elektronska kontrola brzine (6 postavki)	•
Podešavanje protoka (8 postavki)	•
Individualno podešiva širina raspršivanja	•
Mekani rukohvat	•
Prikladno za šljunak za zimsko posipavanje	•
Broj baterija / punjača	0 / 0
Broj artikla	3415410

































4 006825 638356





































## SAVJETNIK ZA BATERIJU - ODLUČUJU VAŠI ZAHTJEVI.

								
			18 V 2,0 Ah	18 V 2,5 Ah	18 V 3,0 Ah	18 V 4,0 Ah	18 V 5,2 Ah	18 V 6,0 Ah
Benzinska kosilica (PXC Elektro-Start)	GE-PM 53/2 S HW-E Li		170	220	260	350	450	520
Akumulatorske kosilice	GE-CM 36/47 S HW Li		175 m <sup>2</sup> 350 m <sup>2</sup>	215 m <sup>2</sup> 430 m <sup>2</sup>	250 m <sup>2</sup> 500 m <sup>2</sup>	350 m <sup>2</sup> 700 m <sup>2</sup>	500 m <sup>2</sup> 1000 m <sup>2</sup>	600 m <sup>2</sup> 1200 m <sup>2</sup>
	GE-CM 43 Li M		300 m <sup>2</sup>	350 m <sup>2</sup>	450 m <sup>2</sup>	600 m <sup>2</sup>	750 m <sup>2</sup>	900 m <sup>2</sup>
	GE-CM 36/37 Li		250 m <sup>2</sup>	290 m <sup>2</sup>	400 m <sup>2</sup>	450 m <sup>2</sup>	650 m <sup>2</sup>	800 m <sup>2</sup>
	GE-CM 18/33 Li		100 m <sup>2</sup>	140 m <sup>2</sup>	180 m <sup>2</sup>	250 m <sup>2</sup>	300 m <sup>2</sup>	350 m <sup>2</sup>
	GE-CM 18/32 Li		300 m <sup>2</sup>	140 m <sup>2</sup>	180 m <sup>2</sup>	250 m <sup>2</sup>	300 m <sup>2</sup>	350 m <sup>2</sup>
	GE-CM 18/30 Li		70 m <sup>2</sup>	100 m <sup>2</sup>	150 m <sup>2</sup>	210 m <sup>2</sup>	270 m <sup>2</sup>	300 m <sup>2</sup>
Akumulatorska ručna kosilica	GE-HM 18/38 Li		150 m <sup>2</sup>	190 m <sup>2</sup>	250 m <sup>2</sup>	300 m <sup>2</sup>	400 m <sup>2</sup>	450 m <sup>2</sup>
Aku univerzalni uređaj za sijanje	GE-US 18 Li		3 h	4 h	6 h	7 h	9 h	10 h
Akumulatorski prozračivači trave	GE-SC 35/1 Li		150 m <sup>2</sup>	190 m <sup>2</sup>	225 m <sup>2</sup>	300 m <sup>2</sup>	400 m <sup>2</sup>	-
	GC-SC 36/31 Li		100 m <sup>2</sup>	130 m <sup>2</sup>	200 m <sup>2</sup>	250 m <sup>2</sup>	300 m <sup>2</sup>	350 m <sup>2</sup>
Akumulatorska kopačica	GE-CR 30 Li		20 min	21 min	25 min	35 min	50 min	60 min
Akumulatorski trimeri za travu	AGILLO 36/255 Brushless		30 min 25 min	35 min 28 min	45 min 35 min	65 min 45 min	80 min 60 min	90 min 70 min
	AGILLO 18/200		20 min 12 min	25 min 15 min	35 min 20 min	50 min 30 min	65 min 45 min	75 min 55 min
Akumulatorski trimeri za travu	GE-CT 36/30 Li E		30 min	38 min	45 min	60 min	75 min	90 min
	GE-CT 18 Li		55 min	65 min	80 min	125 min	160 min	180 min
	GC-CT 18/24 Li		55 min	65 min	80 min	125 min	160 min	180 min
	GE-CT 18/24 Li P		55 min	65 min	80 min	125 min	160 min	180 min
Aku uređaj za čišćenje fuga	GE-CC 18 Li		45 min	50 min	60 min	90 min	120 min	135 min
Aku uređaj za čišćenje terasa	PICOBELLA		10-30 min	12-34 min	17-46 min	20-55 min	25-70 min	29-90 min
Akumulatorske škare za živicu	GE-CH 36/65 Li		75 min	93 min	120 min	150 min	180 min	225 min
	ARCURRA 18/55		45 min	53 min	70 min	90 min	110 min	135 min
	GE-CH 1855/1 Li		80 min	100 min	120 min	160 min	210 min	240 min
	GE-CH 1846 Li		80 min	100 min	120 min	160 min	210 min	240 min

## SAVJETNIK ZA BATERIJU - ODLUČUJU VAŠI ZAHTJEVI.













								
			18 V 2,0 Ah	18 V 2,5 Ah	18 V 3,0 Ah	18 V 4,0 Ah	18 V 5,2 Ah	18 V 6,0 Ah
Akumulatorski višenamjenski vrtni alat	GE-LM 36/4in1		34 min	41 min	54 min	68 min	86 min	108 min
			27 min	33 min	44 min	54 min	66 min	88 min
			28 min	33 min	40 min	56 min	66 min	80 min
			80 kom	100 kom	120 kom	160 kom	200 kom	240 kom
Aku teleskopske lančane pile	GE-LC 18 Li T		40 kom	48 kom	60 kom	75 kom	100 kom	120 kom
	GC-LC 18/20 Li T		50 kom	65 kom	75 kom	100 kom	130 kom	135 kom
Aku teleskopske škare za živicu	GE-HH 18/45 Li T		30 min	35 min	40 min	60 min	75 min	80 min
	GC-HH 18/45 Li T		28 min	33 min	40 min	56 min	66 min	80 min
Akumulatorske lančane pile	GE-LC 36/35 Li		160 kom	200 kom	240 kom	320 kom	420 kom	480 kom
	GE-LC 18/25 Li		70 kom	85 kom	100 kom	130 kom	180 kom	200 kom
Akumulatorski oštrač lanaca	GE-CS 18 Li		240 min	300 min	390 min	480 min	660 min	780 min
Akumulatorski puhači lišća	GE-LB 36/210 Li E		10-55 min	11-63 min	16-92 min	20-116 min	26-138 min	30-165 min
	GE-CL 18 Li E		14-240 min	16-300 min	20-390 min	26-480 min	40-660 min	42-720 min
Akumulatorski usisavači/puhači lišća	GE-CL 36 Li E	 Usisava.  Puhanje	10-30 min 13-35 min	13-35 min 16-40 min	17-45 min 21-60 min	22-65 min 27-75 min	27-90 min 32-105 min	30-100 min 39-120 min
	GE-CL 36/230 Li E	 Usisava.  Puhanje	12-28 min 13-29 min	14-34 min 16-35 min	20-45 min 24-50 min	24-55 min 27-58 min	30-75 min 37-79 min	35-85 min 43-91 min
Akumulatorske tlačne prskalice	GE-WS 18/150 Li		2,5 h	3,5 h	4 h	5 h	7 h	8,5 h
	GE-WS 18/35 Li		6 h	7,5 h	10 h	12 h	16 h	20 h
Akumulatorske škare za travu i grmlje	GE-CG 18/100 Li T		240 min	300 min	360 min	480 min	650 min	720 min
	GE-CG 18/100 Li		240 min	300 min	360 min	480 min	650 min	720 min
	GE-CG 18 Li		240 min	300 min	360 min	480 min	650 min	720 min
Akumulatorske škare za obrezivanje	GE-LS 18 Li		1426 kom	1783 kom	2139 kom	2852 kom	3708 kom	4278 kom
Akumulatorska ručna pila	GE-GS 18 Li		90 kom	115 kom	140 kom	180 kom	240 kom	280 kom
Akumulatorska vrtna pumpa	AQUINNA 36/30	 BOOST ECO	15 min 35 min	23 min 47 min	30 min 55 min	35 min 70 min	45 min 85 min	50 min 100 min
Aku potopna pumpa za čistu vodu	GE-PP 18 RB Li		15 min	20 min	25 min	30 min	35 min	45 min

70 kom

**OSNOVNA IZVEDBA – Preporučena nadogradnja**

Vrijednosti u svjetlijim poljima (npr. vidi gore) pokazuju da se za punu snagu i odgovarajuće vrijeme rada uređaja preporučuje upotreba baterije s više snage / kapaciteta.

**Objašnjenje simbola:**

-  Maks. broj pokretanja po jednom punjenju baterije
-  Maks. površina rada po jednom punjenju baterije
-  Maks. površina rada po jednom punjenju s 2 ili 4 baterije (kod GE-CM 36/47 mogu se koristiti 2 ili 4 baterije!)
-  Maks. vrijeme rada po jednom punjenju baterije u stanju mirovanja
-  Maks. broj rupa (dubina 40 cm, miješano dno) po jednom punjenju baterije
-  Maks. vrijeme rada po jednom punjenju baterije u stanju mirovanja (s nožem)
-  Maks. vrijeme rada po jednom punjenju baterije u stanju mirovanja (s reznom niti)
-  Maks. vrijeme rada u stanju mirovanja po jednom punjenju baterije (škare za živicu)
-  Maks. broj rezova drvene grede 70 x 70 mm po jednom punjenju baterije
-  Maks. broj rezova drvene grede 70 x 70 mm po jednom punjenju baterije
-  Maks. broj rezova suhe bukove grane  $\varnothing$  15 mm po jednom punjenju baterije
-  Maks. broj rezova okrugle drvene grede  $\varnothing$  60 mm po jednom punjenju baterije

Usisavanje / Puhanje: Vrijeme rada kod funkcije usisavanja ili puhanja

BOOST / ECO: Vrijeme rada u Boost ili Eco modu

Sve navedene vrijednosti su maksimalne vrijednosti i utvrđene su pod standardiziranim uvjetima ispitivanja. Vrijednosti koje se mogu postići svakodnevnom uporabom mogu se razlikovati.



# ELEKTRIČNI RUČNI ALATI



## AKUMULATORSKI ODVIJAČ 3,6 V

**3.6 V  
POWER**



	<b>TC-SD 3,6 Li</b> <b>CLASSIC</b>
Li-Ion baterija napon / kapacitet	3,6 V / 1,3 Ah
Vrijeme punjenja	3 - 5 h
Broj okretaja	200 min <sup>-1</sup>
Maks. zakretni moment	3 Nm
Težina proizvoda	0,4 kg
Sigurnosni rukavac bitova	—
Okretna drška	•
LED	•
Micro USB punjač	—
Okretanje lijevo / desno	•
Indikator stanja napunjenosti	•
Magnetni prihvat vijaka	—
Bitovi	6 kom
Pakiranje	Karton
Broj artikla	4513442



## AKUMULATORSKA BUŠILICA 12 V

**DRILL+  
SCREW**



	<b>TC-CD 12 Li</b> <b>CLASSIC</b>
Li-Ion baterija napon / kapacitet	12 V / 1,3 Ah
Vrijeme punjenja	1 h
Broj okretaja	0 - 300 / 0 - 1050 min <sup>-1</sup>
Maks. zakretni moment	20 Nm
Postavke zakretnih momenata	17+1
Stezna glava	10 mm
Težina proizvoda	1,1 kg (s baterijom)
Metalni prijenos	•
Brzo zaustavljanje	•
LED	•
Odvojiva stezna glava	•
Okretanje lijevo / desno	•
Broj baterija / punjača	1 / 1x 60 minutni punjač
Pakiranje	Kovčeg
Bitovi	—
Broj artikla	4513206



## AKUMULATORSKA BUŠILICA 18 V



	TC-CD 18-2 Li (1x 1,5 Ah) <b>CLASSIC</b>
Li-Ion baterija napon / kapacitet	18 V / 1,5 Ah
Vrijeme punjenja	3 - 5 h
Broj okretaja	0 - 350 / 0 - 1250 min <sup>-1</sup>
Maks. zakretni moment	38
Postavke zakretnih momenata	18+1
Stezna glava	10 mm
Težina proizvoda	1,4 kg (s baterijom)
Metalni prijenos	•
Brzo zaustavljanje	•
LED	•
Okretanje lijevo / desno	•
Kopča za remen	—
Broj baterija / punjača	1 / 1x 3-5 h satni punjač
Pakiranje	Karton
Bitovi	—
Broj artikla	4513846



4 006825 618150

## ODVIJAČ ZA KNAUF



	TH-DY 500 E <b>CLASSIC</b>
Napon	230 V ~ 50 Hz
Snaga	500 W
Broj okretaja	0 - 2200 min <sup>-1</sup>
Prihvati alata	Unutarnji šesterkutni 6.35 mm (¼")
Težina proizvoda	1,7 kg
Aluminijska glava prijenosa	•
Podesiva dubina uvrtnja	•
Automatski start / stop prijenos	•
Kopča za remen	•
Prekidač za konstantni rad	•
Elektronska kontrola brzine	•
Pakiranje	Karton
Broj artikla	4259905



4 006825 587821

# UDARNE BUŠILICE



## BRZOSTEZNA GLAVA S FUNKCIJOM ZAKLJUČAVANJA

Osigurava korisniku brzu i jednostavnu izmjenu nastavaka bez upotrebe alata

## GRANIČNIK DUBINE

Beskonačno podešivi graničnik dubine izrađen od čvrstog metala osigurava precizno bušenje

## DODATNA RUČKA

Ergonomska dodatna ručka s mekanim rukohvatom olakšava svaki posao

Udarne bušilice  
**TE-ID 750/1 E**

## ELEKTRONSKA KONTROLA BRZINE

Osjetljivo bušenje bilo kojeg materijala. Ova funkcija pruža optimalne rezultate bušenja

## KONSTANTNI RAD

Za ugodno i jednostavno rukovanje

# UDARNE BUŠILICE



	<b>TC-ID 1000 E</b> <b>CLASSIC</b>	<b>TE-ID 750/1 E</b> <b>EXPERT</b>	<b>TC-ID 720/1 E</b> <b>CLASSIC</b> <b>NOVO</b>
Napon	230 V ~ 50 Hz	220 - 240 V ~ 50 Hz	220 - 240 V ~ 50 Hz
Snaga	1010 W	750 W	720 W
Broj okretaja	0 - 3000 min <sup>-1</sup>	0 - 2700 min <sup>-1</sup>	0 - 2800 min <sup>-1</sup>
Broj udaraca	0 - 48000 min <sup>-1</sup>	0 - 43200 min <sup>-1</sup>	0 - 44800 min <sup>-1</sup>
Kapacitet bušenja, drvo	32 mm	30 mm	30 mm
Kapacitet bušenja, beton	16 mm	14 mm	13 mm
Kapacitet bušenja, čelik	13 mm	12 mm	10 mm
Stezna glava	13 mm	13 mm	13 mm
Težina proizvoda	2,1 kg	2,2 kg	2 kg
Elektronska kontrola brzine	•	•	•
Blokada osovine	—	•	—
Mekani rukohvat	•	•	•
Metalna stezna glava	•	•	—
Elektronika konstantne brzine	—	—	—
Dodatna ručka	•	•	•
Pakiranje	Karton	Kovčeg	Karton
Pribor	—	—	—
Broj artikla	4259825	4259671	4259848





## UDARNE BUŠILICE



	TC-ID 650 E <b>CLASSIC</b>	TE-ID 500 E <b>EXPERT</b>
Napon	230 V ~ 50 Hz	220 - 240 V ~ 50/60 Hz
Snaga	650 W	550 W
Broj okretaja	0 - 2600 min <sup>-1</sup>	0 - 3000 min <sup>-1</sup>
Broj udaraca	0 - 41600 min <sup>-1</sup>	0 - 48000 min <sup>-1</sup>
Kapacitet bušenja, drvo / beton / čelik	25 / 13 / 10 mm	25 / 10 / 8 mm
Stezna glava	13 mm	13 mm
Težina proizvoda	1,8 kg	1,7 kg
Elektronska kontrola brzine	•	•
Blokada osovine	—	—
Mekani rukohvat	•	•
Metalna stezna glava	—	—
Elektronika konstantne brzine	—	—
Dodatna ručka	•	•
Pakiranje	Karton	Kovčeg
Pribor	—	—
Broj artikla	4258682	4259610



4 006825 602166



4 006825 591347

## ČEKIĆ BUŠILICE 2 KG



	TC-RH 800 E <b>CLASSIC</b>	TC-RH 620 4F <b>CLASSIC</b> <span style="float: right;"><b>NOVO</b></span>
Napon	230 - 240 V ~ 50 Hz	230 - 240 V ~ 50 Hz
Snaga	800 W	620 W
Broj okretaja	0 - 1000 min <sup>-1</sup>	0 - 1250 min <sup>-1</sup>
Broj udaraca	0 - 5180 min <sup>-1</sup>	0 - 5200 min <sup>-1</sup>
Snaga udarca	2,5 J	2,2 J
Kapacitet bušenja, beton	26 mm	20 mm
Stezna glava	SDS-plus	SDS-plus
Težina proizvoda	3,3 kg	2,8 kg
Elektronska kontrola brzine	•	•
Anti-vibracijska ručka	—	—
Pneumatski udarni mehanizam	•	•
Funkcije	4	4
Zaključavanje za konstantni rad	•	•
Zaštita od preopterećenja	•	•
Dodatna ručka	•	•
Metalni graničnik dubine	•	•
Pakiranje	Kovčeg	E-Box kovčeg
Pribor	—	—
Broj artikla	4257920	4257990



4 006825 581522



4 006825 654592

## ČEKIĆ BUŠILICE 5 KG

### SDS-MAX STEZNA GLAVA

Jednostavna promjena alata i optimalan prijenos snage

### PNEUMATSKI UDARNI MEHANIZAM

Pneumatski udarni mehanizam s kliznom spojkom za napredniji i sigurniji rad

Čekić bušilica  
**TE-RH 38 E**

### DODATNA RUČKA

Ergonomska dodatna ručka s mekanim rukohvatom olakšava svaki posao

### ANTI-VIBRACIJSKI SISTEM

Ugodan rad zahvaljujući glavnoj dršci s prigušenim vibracijama

### KONTROLA PRITISKA

Praktični vizualni prikaz kontrole pritiska prikazuje koliko je potrebno primijeniti pritiska

### PRIKAZ STATUSA

Integrirani LED status prikazuje korisniku kada je potrebno mijenjati četkice

### ELEKTRONSKA KONTROLA BRZINE

Pravilna brzina za svaku primjenu

## ČEKIĆ BUŠILICE 5 KG



	TE-RH 38 E <b>EXPERT PLUS</b>	TE-RH 32 4F Kit <b>EXPERT PLUS</b> <span style="float: right;"><b>NOVO</b></span>
Napon	220 - 240 V ~ 50 Hz	230 V ~ 50 Hz
Snaga	1050 W	1250 W
Broj okretaja	0 - 500 min <sup>-1</sup>	0 - 850 min <sup>-1</sup>
Broj udaraca	0 - 4100 min <sup>-1</sup>	0 - 4100 min <sup>-1</sup>
Snaga udarca	9 J	5 J
Kapacitet bušenja, beton	38 mm	32 mm
Stezna glava	SDS-max	SDS-plus
Težina proizvoda	6,9 kg	5,7 kg
Elektronska kontrola brzine	•	•
Anti-vibracijska ručka	•	•
Klizna spojka za veću sigurnost pri radu	•	•
Pneumatski udarni mehanizam	•	•
Funkcije	3	4
Zaštita od preopterećenja	•	•
Indikator servisnog intervala	•	•
Dodatna ručka	•	•
Metalni graničnik dubine	•	•
Pakiranje	Kovčeg	E-Box kovčeg
Pribor	—	3 svrdla / 2 dljeteta
Broj artikla	4257950	4257944



4 006825 595451



4 006825 650419

## ČEKIĆ BUŠILICE 5 KG



	RT-RH 32 <b>EXPERT</b>	TC-RH 1600 <b>CLASSIC</b>	TC-RH 900 <b>CLASSIC</b>
Napon	230 V ~ 50 Hz	230 - 240 V ~ 50 Hz	230 V ~ 50 Hz
Snaga	1250 W	1600 W	900 W
Broj okretaja	800 min <sup>-1</sup>	800 min <sup>-1</sup>	850 min <sup>-1</sup>
Broj udaraca	4300 min <sup>-1</sup>	3900 min <sup>-1</sup>	4000 min <sup>-1</sup>
Snaga udarca	3,5 J	4 J	3 J
Kapacitet bušenja, beton	32 mm	32 mm	26 mm
Stezna glava	SDS-plus	SDS-plus	SDS-plus
Težina proizvoda	6,1 kg	5,6 kg	4,1 kg
Elektronska kontrola brzine	—	—	—
Anti-vibracijska ručka	•	•	—
Klizna spojka za veću sigurnost pri radu	•	•	•
Pneumatski udarni mehanizam	•	•	•
Funkcije	3	4	3
Zaštita od preopterećenja	•	•	•
Dodatna ručka	•	•	•
Metalni graničnik dubine	•	•	•
Pakiranje	Kovčeg	Kovčeg	Kovčeg
Pribor	3 svrdla / 2 dljmeta	—	—
Broj artikla	4258440	4258478	4258237



4 006825 537581



4 006825 593280



4 006825 593242

## ČEKIĆI ZA RAZBIJANJE



	TC-DH 43 <b>CLASSIC</b>	TE-DH 32 <b>EXPERT</b>	TE-DH 12 <b>EXPERT</b>
Napon	230 V ~ 50 Hz	230 - 240 V ~ 50 Hz	220 - 240 V ~ 50-60 Hz
Snaga	1600 W	1500 W	1050 W
Broj udaraca	1800 min <sup>-1</sup>	1900 min <sup>-1</sup>	4100 min <sup>-1</sup>
Snaga udarca	43 J	32 J	12 J
Stezna glava	SDS-hex, 30 mm	SDS-max	SDS-max
Strujni kabel	3 m	4 m	4 m
Težina proizvoda	14,6 kg	10,8 kg	6,8 kg
Pneumatski udarni mehanizam	•	•	•
Anti-vibracijska ručka	—	•	•
Zaključavanje za konstantni rad	—	•	•
Dodatna ručka	•	•	•
Pakiranje	Kovčeg	E-Box kovčeg	E-Box kovčeg
Pribor	1 šiljasto dljeto, 1 ravno dljeto	1 šiljasto dljeto, 1 ravno dljeto	1 šiljasto dljeto, 1 ravno dljeto
Broj artikla	4139087	4139099	4139100



4 006825 638899



4 006825 650334



4 006825 625219

# MJEŠAČI ZA BOJU I LJAPILO



## MJEŠAČI ZA BOJU I LJAPILO



	TE-MX 1600-2 CE Twin <b>EXPERT</b>	TE-MX 1600-2 CE <b>EXPERT</b>
Napon	220 - 240 V - 50 Hz	220 - 240 V - 50 Hz
Snaga	1600 W	1600 W
Broj okretaja	180 - 460 / 300 - 750 min <sup>-1</sup>	0 - 460 / 0 - 750 min <sup>-1</sup>
Prihvat alata za miješanje	HEX 13 mm	M14
Težina proizvoda	3,7 kg (bez miješalice)	3,5 kg (bez miješalice)
Elektronska kontrola brzine	•	•
Elektronika konstantne brzine	•	•
Polagano pokretanje	•	•
Mekani rukohvat	•	•
Zaključavanje za konstantni rad	•	•
Montaža osovine za stacionarni rad	•	•
Pribor	Dupla miješalica za žbuku (Ø 120 mm)	Miješalica za žbuku (Ø 133 mm)
Pakiranje	Karton	Karton
Broj artikla	4258561	4258555



## MJEŠAČI ZA BOJU I LJEPILO



	TC-MX 1400-2 E <b>CLASSIC</b>	TC-MX 1200 E <b>CLASSIC</b>
Napon	220 - 240 V ~ 50 Hz	220 - 240 V ~ 50 Hz
Snaga	1400 W	1200 W
Broj okretaja	0 - 480 / 0 - 780 min <sup>-1</sup>	0 - 680 min <sup>-1</sup>
Prihvata alata za miješanje	M14	M14
Težina proizvoda	3,5 kg (bez miješalice)	3,2 kg (bez miješalice)
Elektronska kontrola brzine	•	•
Elektronika konstantne brzine	—	—
Polagano pokretanje	•	•
Mekani rukohvat	•	—
Zaključavanje za konstantni rad	•	•
Montaža osovine za stacionarni rad	•	•
Pribor	Miješalica za žbuku (Ø 133 mm)	Miješalica za žbuku (Ø 100 mm)
Pakiranje	Karton	Karton
Broj artikla	4258550	4258545



4 006825 602241



4 006825 616620

## KUTNE BRUSILICE (230 MM)



	TE-AG 230 <b>EXPERT</b>	TE-AG 230/2000 <b>EXPERT</b>
Napon	230 V ~ 50 Hz	230 V ~ 50 Hz
Snaga	2350 W	2000 W
Broj okretaja	6500 min <sup>-1</sup>	6500 min <sup>-1</sup>
Promjer rezne ploče	230 mm	230 mm
Težina proizvoda	6 kg	5,4 kg
Zaštita rezne ploče s brzim podešavanjem	•	•
Blokada osovine	•	•
Mekani rukohvat	•	•
Dodatna ručka	može se postaviti u 3 pozicije	može se postaviti u 3 pozicije
Polagano pokretanje	•	•
Anti-vibracijski rukohvat	•	—
Okretna ručka	•	—
Ključ za pritezanje rezne ploče	•	•
Pribor	—	—
Pakiranje	Karton	Karton
Broj artikla	4430870	4430840



4 006825 577235



4 006825 593419

## KUTNE BRUSILICE (125 MM)



Napon	220 - 240 V ~ 50 Hz
Snaga	1100 W
Broj okretaja	3000 - 12000 min <sup>-1</sup>
Promjer rezne ploče	125 mm
Težina proizvoda	2,5 kg
Elektronika konstantne brzine	•
Zaštita protiv ponovnog pokretanja	—
Sigurnosni prekidač	•
Zaštita rezne ploče s brzim podešavanjem	•
Blokada osovine	•
Mekani rukohvat	•
Dodatna ručka	može se postaviti u 3 pozicije
Polagano pokretanje	•
LED indikator radnog statusa	•
Ključ za pritezanje rezne ploče	•
Pribor	—
Pakiranje	Karton
Broj artikla	4430860

<b>TE-AG 125 CE</b> <b>EXPERT</b>	
Napon	220 - 240 V ~ 50 Hz
Snaga	1100 W
Broj okretaja	3000 - 12000 min <sup>-1</sup>
Promjer rezne ploče	125 mm
Težina proizvoda	2,5 kg
Elektronika konstantne brzine	• <b>REGULACIJA BROJA OKRETAJA</b>
Zaštita protiv ponovnog pokretanja	—
Sigurnosni prekidač	•
Zaštita rezne ploče s brzim podešavanjem	•
Blokada osovine	•
Mekani rukohvat	•
Dodatna ručka	može se postaviti u 3 pozicije
Polagano pokretanje	•
LED indikator radnog statusa	•
Ključ za pritezanje rezne ploče	•
Pribor	—
Pakiranje	Karton
Broj artikla	4430860

<b>TE-AG 125/750</b> <b>EXPERT</b>	
Napon	230 V ~ 50 Hz
Snaga	750 W
Broj okretaja	12000 min <sup>-1</sup>
Promjer rezne ploče	125 mm
Težina proizvoda	1,9 kg
Elektronika konstantne brzine	—
Zaštita protiv ponovnog pokretanja	•
Sigurnosni prekidač	•
Zaštita rezne ploče s brzim podešavanjem	•
Blokada osovine	•
Mekani rukohvat	•
Dodatna ručka	može se postaviti u 3 pozicije
Polagano pokretanje	—
LED indikator radnog statusa	—
Ključ za pritezanje rezne ploče	•
Pribor	—
Pakiranje	Karton
Broj artikla	4430880



## KUTNE BRUSILICE (125 MM)



<b>TC-AG 125</b> <b>CLASSIC</b>	
Napon	230 V ~ 50 Hz
Snaga	850 W
Broj okretaja	12000 min <sup>-1</sup>
Promjer rezne ploče	125 mm
Težina proizvoda	2,1 kg
Elektronika konstantne brzine	—
Zaštita protiv ponovnog pokretanja	•
Sigurnosni prekidač	•
Zaštita rezne ploče s brzim podešavanjem	—
Blokada osovine	•
Mekani rukohvat	—
Dodatna ručka	može se postaviti u 2 pozicije
Polagano pokretanje	—
LED indikator radnog statusa	—
Ključ za pritezanje rezne ploče	•
Pribor	—
Pakiranje	Karton
Broj artikla	4430619

<b>TC-AG 125</b> <b>CLASSIC</b>	
Napon	230 V ~ 50 Hz
Snaga	850 W
Broj okretaja	12000 min <sup>-1</sup>
Promjer rezne ploče	125 mm
Težina proizvoda	2,1 kg
Elektronika konstantne brzine	—
Zaštita protiv ponovnog pokretanja	•
Sigurnosni prekidač	•
Zaštita rezne ploče s brzim podešavanjem	—
Blokada osovine	•
Mekani rukohvat	—
Dodatna ručka	može se postaviti u 2 pozicije
Polagano pokretanje	—
LED indikator radnog statusa	—
Ključ za pritezanje rezne ploče	•
Pribor	—
Pakiranje	Karton
Broj artikla	4430619

<b>TC-AG 125/1</b> <b>CLASSIC</b>	<b>NOVO</b>
Napon	220 - 240 V ~ 50 Hz
Snaga	800 W
Broj okretaja	11000 min <sup>-1</sup>
Promjer rezne ploče	125 mm
Težina proizvoda	1,66 kg
Elektronika konstantne brzine	—
Zaštita protiv ponovnog pokretanja	•
Sigurnosni prekidač	•
Zaštita rezne ploče s brzim podešavanjem	—
Blokada osovine	•
Mekani rukohvat	—
Dodatna ručka	može se postaviti u 2 pozicije
Polagano pokretanje	—
LED indikator radnog statusa	—
Ključ za pritezanje rezne ploče	•
Pribor	—
Pakiranje	Karton
Broj artikla	4430970



## KUTNE BRUSILICE (115 MM)



	TE-AG 115 <b>EXPERT</b>	TC-AG 115/750 <b>CLASSIC</b> <span style="border: 1px solid black; padding: 2px;">NOVO</span>	TC-AG 115 <b>CLASSIC</b>
Napon	230 V ~ 50 Hz	220 - 240 V ~ 50 Hz	230 V ~ 50 Hz
Snaga	720 W	750 W	500 W
Broj okretaja	12000 min <sup>-1</sup>	12000 min <sup>-1</sup>	12000 min <sup>-1</sup>
Promjer rezne ploče	115 mm	115 mm	115 mm
Težina proizvoda	1,9 kg	1,7 kg	1,7 kg
Zaštita protiv ponovnog pokretanja	•	•	•
Sigurnosni prekidač	•	•	•
Zaštita rezne ploče s brzim podešavanjem	•	—	—
Blokada osovine	•	•	•
Polagano pokretanje	—	•	—
Dodatna ručka	može se postaviti u 3 pozicije	može se postaviti u 2 pozicije	može se postaviti u 2 pozicije
Mekani rukohvat	•	•	—
Spojnica kabla	•	—	•
Ključ za pritezanje rezne ploče	•	•	•
Pribor	—	—	—
Pakiranje	Karton	Karton	Karton
Broj artikla	4430850	4430960	4430618



## GLODALICA ZA UTORE U ZIDU



	TC-MA 1300 <b>CLASSIC</b>
Napon	230 V ~ 50 Hz
Snaga	1320 W
Broj okretaja	9000 min <sup>-1</sup>
Rezna ploča	Ø 125 x Ø 22,2 mm
Dubina kanala	8 - 30 mm
Širina kanala	8 - 26 mm
Prihvatač osovine	M14
Težina proizvoda	4,9 kg
Beskonačno podešiva dubina reza	•
Zaštita protiv preopterećenja	•
Polagano pokretanje	•
Blokada osovine	•
Usisavanje prašine	•
Dijamantna rezna ploča	2 kom
Pakiranje	Kovčeg
Broj artikla	4350730



# GLODALICA ZA UTORE

## BLOKADA OSOVINE

Brza i jednostavna izmjena alata

## 3-STUPANJSKO BRZO PODEŠAVANJE

Jednostavno i brzo podešavanje dubine za odličnu prilagodbu odgovarajućem materijalu

Glodalica za utore  
TC-BJ 900

## PODEŠAVANJE VISINE I KUTA

Beskonačno podesiva visina i kut alata za glodanje za najrazličitije poslove

## VREĆA ZA PRAŠINU I ADAPTER ZA USISAVAČ

Najbolja moguća čistoća radnog prostora zahvaljujući čvrstoj vreći za prašinu i adapteru za spajanje usisavača



## GLODALICA ZA UTORE



	<b>TC-BJ 900</b> <b>CLASSIC</b>
Napon	230 V ~ 50 Hz
Snaga	860 W
Broj okretaja	11000 min <sup>-1</sup>
Maks. dubina reza	14 mm
Podešavanje kuta nagiba	90°
Rezač kanala	Ø 100 x Ø 22 x 3.8 mm
Težina proizvoda	3,3 kg
Beskonačno podesiv kut	•
Beskonačno podesiva visina	•
Dubina reza - brzo podešavanje	3 postavke
Blokada osovine	•
Usisavanje prašine	Vrećica za prašinu
Rezna ploča	1 kom
Ključ za pritezanje rezne ploče	•
Pakiranje	Kovčeg
Broj artikla	4350620





## GLODALICE



	<b>TE-RO 1255 E</b> <b>EXPERT</b>	<b>TC-RO 1155 E</b> <b>CLASSIC</b>
Napon	230 V ~ 50 Hz	230 - 240 V ~ 50 Hz
Snaga	1200 W	1100 W
Broj okretaja	11000 - 30000 min <sup>-1</sup>	11000 - 30000 min <sup>-1</sup>
Dubinski hod	55 mm	55 mm
Maks. rez za oblikovanje	30 mm	30 mm
Težina proizvoda	3,3 kg	3 kg
Elektronska kontrola brzine	•	•
Dubina reza fino podešavanje	•	•
Štitnik za strugotine	•	•
Blokada osovine	•	•
Mekani rukohvat	•	—
Spojnica kabla	•	—
Paralelni graničnik	•	•
Kompas	•	•
Čahura za kopiranje	•	•
Promjer stezaljke	6 mm / 8 mm	6 mm / 8 mm
Pakiranje	Karton	Karton
Broj artikla	4350490	4350470



4 006825 537215



4 006825 580143

## BLANJE



	<b>TE-PL 900</b> <b>EXPERT</b>	<b>TC-PL 750</b> <b>CLASSIC</b>
Napon	230 V ~ 50 Hz	220 - 240 V ~ 50 Hz
Snaga	900 W	750 W
Broj okretaja	15000 min <sup>-1</sup>	17000 min <sup>-1</sup>
Širina struganja	82 mm	82 mm
Dubina struganja	3 mm	2 mm
Dubina pregiba	18 mm	10 mm
Težina proizvoda	3,6 kg	2,4 kg
Mekani rukohvat	•	•
Automatska zaštita oštrice	•	•
Aluminijsko podnožje blanje	•	•
V žlijebovi	3 kom	1 kom
Izbacivanje strugotina	dvostrano	jednostrano
Spojnica kabla	•	—
Paralelni graničnik	•	•
Graničnik dubine pregiba	•	•
Oštrice (reverzibilne oštrice)	1 par TCT	1 par karbidne
Pakiranje	Karton	Karton
Broj artikla	4345320	4345310



4 006825 645668



4 006825 615029

## UBODNE PILE



	<b>TC-JS 85</b> <b>CLASSIC</b>	<b>TC-JS 80/1</b> <b>CLASSIC</b>	<b>TC-JS 60/1</b> <b>CLASSIC</b>
Napon	230 V ~ 50 Hz	220 - 240 V ~ 50 Hz	220 - 240 V ~ 50 Hz
Snaga	620 W	550 W	400 W
Broj uboda	800 - 3000 min <sup>-1</sup>	1000 - 3000 min <sup>-1</sup>	1000 - 3000 min <sup>-1</sup>
Dubina reza (drvo / plastika / čelik)	85 / 12 / 8 mm	80 / 12 / 10 mm	60 / 10 / 6 mm
Težina proizvoda	2 kg	1,9 kg	1,7 kg
Univerzalni prihvat alata	—	—	—
Funkcija njihanja	4 postavke	4 postavke	—
Podšavanje kuta rezanja bez alata	•	—	—
Zamjena lista pile bez alata	•	•	•
Priključak za usisavač	•	•	•
LED	—	—	—
Funkcija puhanja prašine	•	—	—
Vodilica reza	—	—	—
Pakiranje	Kovčeg	Karton	Karton
Rezni list	1 kom (drvo)	—	—
Pribor	Paralelni graničnik, štitnik strugotina	—	—
Broj artikla	4321140	4321145	4321135



4 006825 576573



4 006825 619737



4 006825 619720

## RUČNE KRUŽNE PILE



	<b>TC-CS 1410</b> <b>CLASSIC</b>	<b>NOVO</b>	<b>TC-CS 1400</b> <b>CLASSIC</b>
Napon	220 - 240 V ~ 50 Hz		230 V ~ 50 Hz
Snaga	1410 W		1400 W
Broj okretaja	5500 min <sup>-1</sup>		5200 min <sup>-1</sup>
List pile	Ø 190 x Ø 30 mm		Ø 190 x Ø 30 mm
Dubina reza 90°	67 mm		66 mm
Dubina reza 45°	46 mm		45 mm
Težina proizvoda	4,3 kg		4,3 kg
Podšavanje bez alata (dubina / kut)	•		•
LED	—		—
Alumijsko podnožje pile	—		—
Blokada osovine	•		—
Dvostrano sigurnosno zaključavanje	•		—
Adapter za usisavanje prašine	•		•
Mekani rukohvat	•		—
Pribor	1x list pile, paralelni graničnik		1x list pile, paralelni graničnik
Pakiranje	Karton		Karton
Broj artikla	4331050		4330937



4 006825 649369



4 006825 593310

## RUČNE KRUŽNE PILE



	TE-CS 165 <b>EXPERT</b>	TC-CS 1250 <b>CLASSIC</b> <b>NOVO</b>	TC-CS 1200 <b>CLASSIC</b>
Napon	230 V ~ 50 Hz	220 - 240 V ~ 50 Hz	230 V ~ 50 Hz
Snaga	1200 W	1250 W	1230 W
Broj okretaja	5500 min <sup>-1</sup>	5500 min <sup>-1</sup>	5000 min <sup>-1</sup>
List pile	Ø 165 x Ø 16 mm	Ø 165 x Ø 16 mm	Ø 160 x Ø 16 mm
Dubina reza 90°	55 mm	55 mm	55 mm
Dubina reza 45°	40 mm	38 mm	37 mm
Težina proizvoda	3,8 kg	3,8 kg	3,7 kg
Podešavanje bez alata (dubina / kut)	•	•	•
LED	—	—	—
Aluminijsko podnožje pile	•	—	—
Blokada osovine	•	•	—
Dvostrano sigurnosno zaključavanje	•	•	—
Adapter za usisavanje prašine	•	•	•
Mekani rukohvat	•	•	—
Pribor	1x list pile, paralelni graničnik	1x list pile, paralelni graničnik	1x list pile, paralelni graničnik
Pakiranje	Karton	Karton	Karton
Broj artikla	4331010	4331040	4330936



4 006825 599565



4 006825 649352



4 006825 593297

## URANJAJUĆA KRUŽNA PILA



	TE-PS 165 <b>EXPERT</b>
Napon	220 - 240 V ~ 50 Hz
Snaga	1200 W
Broj okretaja	5200 min <sup>-1</sup>
List pile	Ø 165 x Ø 20 mm
Dubina reza 90°	56 mm
Dubina reza 45°	42 mm
Težina proizvoda	4,8 kg
Podešavanje bez alata (dubina / kut)	•
LED	—
Aluminijsko podnožje pile	•
Blokada osovine	•
Adapter za usisavanje prašine	•
Mekani rukohvat	•
Vodilica rezne linije	•
Pribor	list pile, paralelni graničnik
Pakiranje	Karton
Broj artikla	4331300



4 006825 629668

## VIŠENAMJENSKE PILE



	<b>TE-AP 950 E</b> <b>EXPERT</b>	<b>TE-AP 750 E</b> <b>EXPERT</b>
Napon	220 - 240 V ~ 50 Hz	220 - 240 V ~ 50 Hz
Snaga	950 W	750 W
Broj uboda	0 - 2500 min <sup>-1</sup>	0 - 2800 min <sup>-1</sup>
Visina uboda	28 mm	20 mm
Dubina reza (drvo / čelik)	200 / 20 mm	150 / 10 mm
Debljina lista pile	0,8 - 1,5 mm	0,8 - 1,5 mm
Težina proizvoda	3,2 kg	2,4 kg
Zamjena lista pile bez upotrebe alata	•	•
Podešavanje radne ploče bez upotrebe alata	•	•
Elektronska kontrola brzine udarca	•	•
Mekani rukohvat	•	•
Nagibna glava	—	—
Funkcija njihanja	—	—
Pribor	1x KWB list pile (drvo)	1x KWB list pile (drvo)
Pakiranje	Karton	Karton
Broj artikla	4326180	4326170



## VIŠENAMJENSKI ALAT



	<b>TE-MG 200 CE</b> <b>EXPERT</b>
Napon	230 V ~ 50 Hz
Snaga	200 W
Broj okretaja	30000 - 42000 min <sup>-1</sup>
Kut oscilacija	3°
Veličina brusnog papira	93 x 93 x 93 mm
Težina proizvoda	1,1 kg
Elektronska kontrola brzine	•
Elektronika konstantne brzine	•
Mekani rukohvat	•
Zaključavanje brzog otpuštanja alata	—
Magnetni držač alata	—
Trokutasti nosač brusnog papira	•
Brusni papir	3x P60, 3x P120
Strugač	•
List pile za uranjanje	1x drvo / plastika
Segmentni list pile	—
Adapter za usisavanje prašine	•
Šesterokutni ključ	•
Pakiranje	Kovčeg
Broj artikla	4465040



4 006825 577204

ALAT ZA BRUŠENJE  
I GRAVIRANJEVERSATILE  
APPLICABLE

	<b>TC-MG 135 E</b> <b>CLASSIC</b>
Napon	230 V ~ 50 Hz
Snaga	135 W
Broj okretaja	10000 - 35000 min <sup>-1</sup>
Čahura za stezanje, Ø	0,5 / 1,6 / 2,4 / 3,2 mm
Težina proizvoda	0,7 kg
Elektronska kontrola brzine	•
Blokada osovine	•
Mekani rukohvat	•
Set pribora	189 kom u transportnoj kutiji
Teleskopski stalak	•
Fleksibilna osovina	•
Pakiranje	Karton
Broj artikla	4419169



4 006825 585315

# VIBRACIONE BRUSILICE

## PRIGUŠIVAČI VIBRACIJA

Zahvaljujući posebnim prigušivačima, vibracije su smanjene na prihvatljivu razinu

## ELEKTRONSKA KONTROLA BRZINE

Za podešavanje prema materijalu i primjeni

Vibraciona brusilica  
**TE-OS 2520 E**



## USISAVANJE PRAŠINE

Snažno sakupljanje prašine putem vrećice za prašinu ili adaptera za usisavanje prašine

## ALUMINIJSKA BRUSNA PLOČA

Robusna i izdržljiva

## MEKANI RUKOHVAT

Sigurniji i ugodniji rad s alatom

## PRIHVAT BRUSNOG PAPIRA NA ČIČAK ILI HVATALJKE

Sigurno pričvršćivanje brusnog papira na čičak (najbolji rezultati, brza i jednostavna izmjena papira) ili na hvataljke za konvencionalni brusni papir

# VIBRACIONE BRUSILICE



	<b>TE-OS 2520 E</b> <b>EXPERT</b>	<b>TC-OS 1520/1</b> <b>CLASSIC</b>
Napon	230 V ~ 50 Hz	230 V ~ 50 Hz
Snaga	250 W	150 W
Brzina oscilacija	14000 - 24000 min <sup>-1</sup>	24000 min <sup>-1</sup>
Krug oscilacija, Ø	2 mm	2 mm
Područje brušenja / oštrenja	230 x 115 mm	187 x 90 mm
Veličina brusnog papira, čičak	230 x 115 mm	187 x 93 mm
Veličina brusnog papira, hvataljke	280 x 115 mm	230 x 93 mm
Težina proizvoda	2,3 kg	1,2 kg
Elektronska kontrola brzine	•	—
Prihvat brusnog papira na čičak	•	•
Hvataljke za brusni papir	•	•
Usisavanje prašine	Kutija za prašinu i adapter za usisavanje prašine	Adapter za usisavanje prašine
Niske vibracije	•	—
Aluminijska brusna ploča	•	—
Mekani rukohvat	•	•
Brusni papir	1x P120	3x P120
Pakiranje	Kovčeg	Karton
Broj artikla	4460620	4460642



## TRAČNE BRUSILICE



	<b>TE-BS 8540 E</b> <b>EXPERT</b>	<b>TC-BS 8038</b> <b>CLASSIC</b>
Napon	230 V ~ 50 Hz	230 V ~ 50 Hz
Snaga	850 W	800 W
Brzina remena za brušenje / oštrenje	300 - 400 m/min	380 m/min
Područje brušenja / oštrenja	75 x 140 mm	76 x 142 mm
Veličina remena za brušenje / oštrenje	75 x 533 mm	76 x 533 mm
Težina proizvoda	3,1 kg	3,4 kg
Podešavanje rada remena	•	•
Zamjena remena bez upotrebe alata	•	•
Usisavanje prašine	Kutija za prašinu i adapter za usisavanje prašine	Vrećica za prašinu i adapter za usisavanje prašine
Mekani rukohvat	•	—
Dodatna ručka	•	•
Preklopna prednja zaštita	•	—
Spojnica kabla	•	—
Remen za brušenje / oštrenje	1x P80	1x P80
Pakiranje	Karton	Karton
Broj artikla	4466230	4466260



4 006825 537307



4 006825 598360

## TROKUTASTA BRUSILICA



	<b>TC-DS 19</b> <b>CLASSIC</b>
Napon	230 V ~ 50 Hz
Snaga	190 W
Brzina oscilacija	20000 min <sup>-1</sup>
Krug oscilacija, Ø	1,2 mm
Veličina brusnog papira	93 x 93 x 93 mm
Težina proizvoda	1,1 kg
Elektronska kontrola brzine	—
Mekani rukohvat	—
Prihvatanje brusnog papira na čičak	•
Usisavanje prašine	Adapter za usisavanje prašine
Polagano pokretanje	—
Spojnica kabla	—
Brusni papir	1x P60, 1x P80, 1x P120
Adapter za usisavanje prašine	•
Pakiranje	Karton
Broj artikla	4464235



4 006825 593167

## VIŠENAMJENSKA BRUSILICA



	<b>TE-OS 1320</b> <b>EXPERT</b>
Napon	230 V ~ 50 Hz
Snaga	130 W
Brzina oscilacija	24000 min <sup>-1</sup>
Krug oscilacija, Ø	2,0 mm
Veličina brusnog papira	150 x 150 x 100 mm
Težina proizvoda	1,2 kg
Mekani rukohvat	•
Prihvat brusnog papira na čičak	•
Usisavanje prašine	Kutija za prašinu i adapter za usisavanje prašine
Spojnica kabla	•
Brusni papir	3x P120
Pakiranje	Karton
Broj artikla	4460560



## EKSCENTRIČNE BRUSILICE



	<b>TE-RS 40 E</b> <b>EXPERT</b>	<b>TC-RS 38 E</b> <b>CLASSIC</b>
Napon	230 V ~ 50 Hz	230 V ~ 50 Hz
Snaga	400 W	380 W
Brzina oscilacija	12000 - 24000 min <sup>-1</sup>	12000 - 26000 min <sup>-1</sup>
Krug oscilacija, Ø	2,5 mm	2 mm
Brusni papir, Ø	125 mm	125 mm
Težina proizvoda	2,1 kg	2 kg
Elektronska kontrola brzine	•	•
Prihvat brusnog papira na čičak	•	•
Usisavanje prašine	Kutija za prašinu i adapter za usisavanje prašine	Vrećica za prašinu i adapter za usisavanje prašine
Mekani rukohvat	•	—
Dodatna ručka	•	—
Niske vibracije	•	—
Brusni papir	—	1x P80
Pakiranje	Kovčeg	Karton
Broj artikla	4462000	4462165





# BRUSILICA ZA ZIDOVE

**MEKANI RUKOHVAT**  
Za udoban i siguran rad

**PODESIVA DODATNA RUČKA**  
Fleksibilna prilagodba svakoj radnoj situaciji

**ELEKTRONSKA KONTROLA BRZINE**  
Za podešavanje prema materijalu i primjeni

**BLOKADA OSOVINE**  
Blokiranje osovine pritiskom na prekidač omogućuje brzu i jednostavnu promjenu brusne ploče

**PROMJENJIVA BRUSNA PLOČA**

Brusna ploča za široki raspon poslova brušenja, npr. knauf, dijamantna brusna ploča za uklanjanje ljepila za pločice i brušenje betona, čelične četke za čišćenje betonskih površina i uklanjanje ostataka tapeta

Brusilica za zidove  
TE-DW 180

**ODVOJIVI PRSTEN BRUSNE PLOČE**  
Omogućuje rad blizu kuteva

## BRUSILICA ZA ZIDOVE



	<b>TE-DW 180</b> <b>EXPERT</b>
Napon	230 - 240 V ~ 50 Hz
Snaga	1300 W
Broj okretaja	800 - 1750 min <sup>-1</sup>
Brusni papir, Ø	180 mm
Duljina kabla	4 m
Težina proizvoda	3,5 kg
Elektronska kontrola brzine	•
Podesiva brusna glava	•
Dijamantna brusna ploča	•
Čelične četke	•
Preklopna i podesiva po visini duga drška	—
Potporna noga	—
Brusni papir	2x P60, 2x P80, 2x P120
Pakiranje	Karton
Broj artikla	4259940



## BRUSILICE ZA ZIDOVE I STROPOVE

**EASY HANDLING**



	<b>TE-DW 225 X</b> <b>EXPERT</b>	<b>TC-DW 225</b> <b>CLASSIC</b>
Napon	230 - 240 V ~ 50 Hz	230 - 240 V ~ 50 Hz
Snaga	750 W	600 W
Broj okretaja	600 - 1800 min <sup>-1</sup>	600 - 1500 min <sup>-1</sup>
Brusni papir, Ø	225 mm / 285 x 285 x 285 mm	225 mm
Duljina uređaja	110 - 165 cm	110 - 165 cm
Duljina crijeva	4 m	4 m
Duljina kabla	4 m	4 m
Težina proizvoda	3,2 kg	3,2 kg
Elektronska kontrola brzine	•	•
Podesiva brusna glava	•	•
Okrugla brusna ploča	•	•
Trokutasta brusna ploča	•	—
Preklopna i podesiva po visini duga drška	•	•
Potporna noga	•	•
Okrugli brusni papir	1x P60, 1x P80, 1x P120	2x P60, 2x P80, 2x P120
Trokutasti brusni papir	1x P60, 1x P80, 1x P120	—
Okrugli brusni mrežasti papir	1x P80	—
Trokutasti brusni mrežasti papir	1x P80	—
Pakiranje	E-Box kovčeg	Kovčeg
Broj artikla	4259960	4259930



4 006825 634518



4 006825 601671

## ELEKTRIČNA KLAMERICA

**STAPLES + NAILS**



	<b>TC-EN 20 E</b> <b>CLASSIC</b>
Napon	220 - 240 V ~ 50 Hz
Izbacivanje u minuti	20
Tip spajalica	53
Spajalica duljina / širina / visina	6 - 14 mm / 11,4 mm / 0,75 mm
Čavličić tip	47
Čavličić duljina / veličina	14 mm / 1,16 - 1,26 mm
Težina proizvoda	1,1 kg
Sigurnosna kopča	•
Mekani rukohvat	•
Indikator stanja spremnika	•
Postavke snage udarca	•
Spajalice (tip 53)	1000 kom
Čavličić (tip 47)	500 kom
Pakiranje	Karton
Broj artikla	4257890



4 006825 615647

## ELEKTRIČNI SISTEM ZA PRSKANJE BOJE / EL. PIŠTOLJI ZA PRSKANJE BOJE



	TC-SY 600 S <b>CLASSIC</b>	TC-SY 500 P <b>CLASSIC</b> <b>NOVO</b>	TC-SY 400 P <b>CLASSIC</b>
Napon	220 - 240 V ~ 50 Hz	220 - 240 V ~ 50 Hz	220 - 240 V ~ 50 Hz
Snaga	600 W	500 W	400 W
Dostavni kapacitet	1000 ml/min	550 ml/min	500 ml/min
Kapacitet spremnika	800 ml	1000 ml	800 ml
Duljina crijeva	1,8 m	—	—
Težina proizvoda	2,3 kg	1,3 kg	1,3 kg
Obrada	Lakovi, premazi, boje za unutarnje zidove	Lakovi, premazi	Lakovi, premazi
Odvojiva glava za raspršivanje	•	•	•
Kontrola dostavnog kapaciteta boje	•	•	•
Mlaz boje	Vertikalni, horizontalni i okrugli mlaz	Vertikalni, horizontalni i okrugli mlaz	Vertikalni, horizontalni i okrugli mlaz
Mekani rukohvat	•	•	•
Ovjesno učvršćivanje	—	•	•
Remen za nošenje	•	—	—
Mlaznice	Ø 2,5 mm, Ø 3 mm	Ø 2 mm, Ø 2,5 mm	Ø 2 mm, Ø 2,5 mm
Četka za čišćenje i igla	•	•	•
Spremnik za testiranje viskoziteta	•	•	•
Spremnik za boju s poklopcem	800 ml	1000 ml	800 ml
Pakiranje	Karton	Karton	Karton
Broj artikla	4260015	4260010	4260005



4 006825 614572



4 006825 613780



4 006825 613773

## FENOVİ ZA VRUĆI ZRAK



	TE-HA 2000 E <b>EXPERT</b>	TC-HA 2000/1 <b>CLASSIC</b>
Napon	220 - 240 V ~ 50 Hz	230 - 240 V ~ 50 Hz
Snaga	2000 W	2000 W
Količina zraka	250 / 250 / 500 l/min	300 / 500 l/min
Temperatura	50 / 50 - 550 / 50 - 550 °C	350 / 550 °C
Težina proizvoda	0,9 kg	0,7 kg
Kontrolni sistem količine zraka i temperature	3 postavke	2 postavke
Funkcija hlađenja	•	—
Keramički grijač	•	—
Zaštita od pregrijavanja	•	•
Stacionarna upotreba	•	•
Podešavanje temperature, 9 postavki	•	—
Široka mlaznica	•	•
Redukcijska mlaznica	•	•
Reflektor mlaznica	•	—
Toplinska mlaznica	•	—
Pakiranje	Kovčeg	Karton
Broj artikla	4520195	4520184



4 006825 602678



4 006825 602227

## LASERSKI DALJINOMJERI



	<b>TE-LD 60 EXPERT</b>	<b>TC-LD 50 CLASSIC</b>	<b>TC-LD 25 CLASSIC</b>
Dioda lasera	635 nm	635 nm	635 nm
Klasa lasera	2	2	2
Raspon mjerenja	0,05 - 60 m	0,05 - 50 m	0,05 - 25 m
Preciznost mjerenja	+/- 2 mm/m	+/- 2 mm/m	+/- 3 mm/m
Automatsko isključivanje	od 3 min	od 3 min	od 3 min
Referenca mjerenja	Prednji rub, stražnji rub, središnja točka	Prednji rub, stražnji rub, središnja točka	Prednji rub, stražnji rub
Težina proizvoda	0,1 kg	0,1 kg	0,1 kg
Kompatibilno s mobilnom aplikacijom - Bluetooth®	•	-	-
Mjerenje duljina, površina i volumena	•	•	•
Zbrajanje i oduzimanje	duljine, površine i volumeni	duljine, površine i volumeni	-
Kontinuirano mjerenje s min. / maks. funkcijom	•	•	•
Sigurnosna funkcija	•	•	•
Pitagorina funkcija	•	•	-
Funkcija odspajanja	•	•	-
Automatsko spremanje zadnjeg mjerenja	50	20	-
Mekani rukohvat	•	•	•
Transportna torba	•	•	•
Baterije	-	-	-
Pakiranje	Karton	Karton	Karton
Broj artikla	2270085	2270080	2270075



### LASERSKI DALJINOMJERI U AKCIJI – SAVRŠENA PRECIZNOST

- 1** Jednostavno mjerenje površina, npr. odrediti količinu potrebne boje za zid.
- 2** Funkcija nagiba: Sposobnost stvaranja unaprijed definiranog ujednačenog razmaka pomoću funkcije nagiba, npr. za određivanje ispravnog razmaka između ogradnih stupova.
- 3** Jednostavno mjerenje udaljenosti, npr. odrediti potrebnu količinu zidnih lajsna.
- 4** Jednostavno mjerenje volumena, npr. za određivanje volumena prostorije za klimatizacijske sustave.
- 5** Neizravno određivanje visine i duljine na teško dostupnim ili nedostupnim mjestima pomoću Pitagorine funkcije (vidi sliku dolje desno).

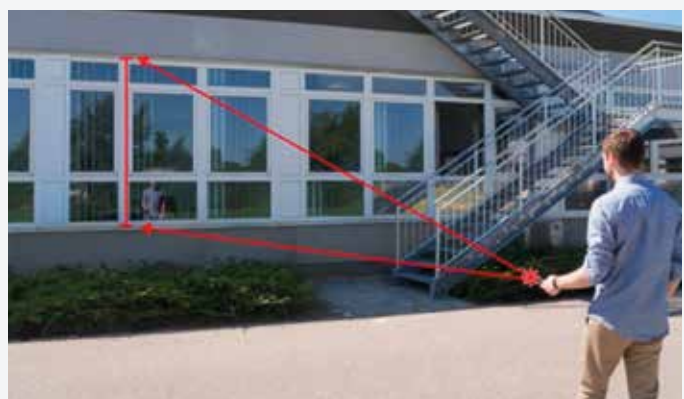
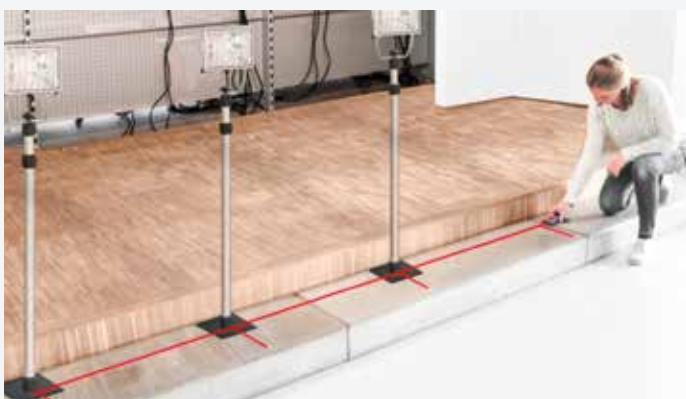

## 360° LASERSKI NIVELIR / LASERSKI NIVELIR



	TE-LL 360 <b>EXPERT</b>	TC-LL 2 <b>CLASSIC</b>
Dioda lasera	650 nm (vodoravno), 635 nm (okomito)	635 nm
Klasa lasera	2	2
Područje rada	Ø 20 m	8 m
Preciznost	+/- 0,4 mm/m	+/- 0,5 mm/m
Vrijeme samoniveliranja	< 5 s	< 5 s
Raspon niveliranja	+/- 4°	+/- 4°
Priključak stativa	1/4"	1/4"
Težina proizvoda	0,3 kg	0,2 kg
Laserski križ	•	•
Vodoravna i/ili okomita laserska linija	•	•
Vodoravna 360° laserska linija	•	-
Samoniveliranje	•	•
Digitalna libela	•	•
Mekani rukohvat	•	•
Transportna torba	•	•
Zidni nosač podesiv po visini	•	-
Univerzalna stezaljka	-	•
Baterije	-	-
Pakiranje	Karton	Karton
Broj artikla	2270110	2270105



### LASERSKI NIVELIRI U AKCIJI

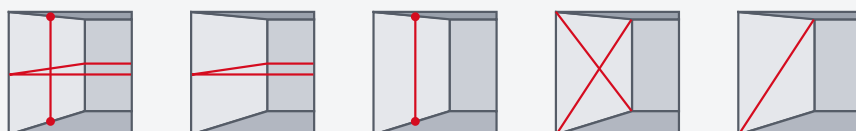

- 1** Funkcija niveliranja: Einhell laserski nivelir pomaže u jednostavnom postavljanju predmeta na istu razinu.
- 2** Einhell nivelir istodobno projicira okomitu i vodoravnu lasersku liniju, koje možete koristiti da biste jednostavno poravnali predmete precizno i ravnomjerno.
- 3** TE-LL 360 projicira vodoravnu liniju od 360 ° za jednostavno i precizno poravnavanje predmeta u sobi (vidi sliku dolje desno).



## STARTERI I MOBILNI PUNJAČI



	<b>CE-JS 18</b> <small>CAR EXPERT</small>	<b>CE-JS 12</b> <small>CAR EXPERT</small>	<b>CE-JS 8</b> <small>CAR EXPERT</small>
Kapacitet	3x 6000 mAh (66,6 Wh)	3x 3700 mAh (41,1 Wh)	3x 2500 mAh (27,75 Wh)
Početni napon	12 V	12 V	12 V
Početna struja / maks. struja	300 A / 600 A	200 A / 400 A	200 A / 400 A
Težina proizvoda	0,7 kg	0,47 kg	0,35 kg
Pomoć pri startanju, uključen kabel za startanje	•	•	•
LED indikator statusa punjenja	•	•	•
LED radno svjetlo	•	•	•
USB izlaz	5 V / 2 i 3 A	5 V / 2 i 3 A	5 V / 2 i 3 A
Uključeni USB kabel (Micro / Mini USB)	•	•	•
Izlaz za laptop ili auto kompresor i sl.	12 V   10 A / 19 V   3,5 A	12 V   10 A / 19 V   3,5 A	—
Uključen kabel s 9 različitih adaptera za laptop	•	•	—
230 V adapter za punjenje / USB kabel za punjenje	• / —	• / —	— / •
Uključena praktična transportna torbica	•	•	•
Broj artikla	1091531	1091521	1091511



	CE-JS 18	CE-JS 12	CE-JS 8
● Prikladno ● Neprikladno			
≤ 3000 cm <sup>3</sup> Benzin	●	●	●
≤ 4000 cm <sup>3</sup> Benzin	●	●	●
≤ 8000 cm <sup>3</sup> Benzin	●	●	●
≤ 2000 cm <sup>3</sup> Dizel	●	●	●
≤ 5000 cm <sup>3</sup> Dizel	●	●	●

## PRIMJENA PUNJAČA AKUMULATORA (MIKROPROCESORSKI).

Vrijeme punjenja (h)**	CE-BC 1 M	CE-BC 2 M	CE-BC 4 M	CE-BC 6 M	CE-BC 10 M	CE-BC 15 M	CE-BC 30 M	☞*
Napon punjenja	6 V / 12 V	12 V	12 V	12 V	12 V	12 V	12 V / 24 V	
	● 4 h	● 2 h	●	●	●	●	●	4 Ah
	● 12 h	● 6 h	● 3 h	●	●	●	●	12 Ah
	● 18 h	● 9 h	● 5 h	● 3 h	●	●	●	18 Ah
	●	●	● 11 h	● 8 h	●	●	●	45 Ah
	●	●	● 18 h	● 12 h	● 7 h	●	●	70 Ah
	●	●	●	● 17 h	● 10 h	● 7 h	●	100 Ah
	●	●	●	●	● 12 h	● 8 h	●	120 Ah
	●	●	●	●	● 15 h	● 10 h	● 5 h	145 Ah
	●	●	●	●	● 18 h	● 12 h	● 6 h	180 Ah
	●	●	●	●	●	●	● 13 h	200 Ah

### Info

Punjači kontrolirani mikroprocesorom prikladni su za gel, AGM, olovne akumulator bez ili s jednostavnim održavanjem.

Odaberite punjač koji odgovara veličini akumulatora. Što je veća struja punjenja (A) koju daje punjač, akumulator se brže puni. Idealan je punjač koji osigurava struju punjenja jednaku 1/10 kapaciteta akumulatora. 60 Ah → 6 A.

\* Vrijeme punjenja može varirati. Navedena vremena pretpostavljaju da se punjenje akumulatora odvija na maksimalnom izlaznom strujnom naponu punjača. Vrijeme punjenja također ovisi o stanju napunjenosti akumulatora.

\*\* Standardno ugrađene veličine akumulatora

## PUNJAČI AKUMULATORA (MIKROPROCESORSKI)



	CE-BC 1 M <small>CAR EXPERT</small>	CE-BC 2 M <small>CAR EXPERT</small>	CE-BC 4 M <small>CAR EXPERT</small>	CE-BC 6 M <small>CAR EXPERT</small>
Napon	220 - 240 V ~ 50 Hz	220 - 240 V ~ 50 Hz	220 - 240 V ~ 50 Hz	220 - 240 V ~ 50 Hz
Napon punjenja	6 V / 12 V	12 V	12 V	12 V
Za akumulare (min. - maks. Ah)	3 - 32 Ah	3 - 60 Ah	3 - 120 Ah	3 - 150 Ah
Struja punjenja maks.	1 A	2 A	4 A	6 A
Težina proizvoda	0,3 kg	0,4 kg	0,5 kg	0,6 kg
Višestupanjski krug punjenja, mikroprocesorska kontrola	•	•	•	•
Odgovara za gel / AGM / olovne akumulare	•	•	•	•
Izlazna snaga startera (rms)	—	—	—	—
Zimski mod punjenja	—	•	•	•
Potpuno izolirane kleme za akumulator	•	•	•	•
El. zaštita protiv prepunjenja, kratkog spoja i zamjene polova	•	•	•	•
Funkcija punjenja na kapaljku	•	•	•	•
Obnova + mod strujnog napajanja	—	—	•	•
Zaštita protiv prašine i prskanja vode	IP 65	IP 65	IP 65	IP 65
Integrirani nosač za zid / ručka	•	•	•	•
Broj artikla	1002205	1002215	1002225	1002235



4 006825 640298



4 006825 640304



4 006825 640311



4 006825 640328

## PUNJAČI AKUMULATORA (MIKROPROCESORSKI)



	CE-BC 10 M <small>CAR EXPERT</small>	CE-BC 15 M <small>CAR EXPERT</small>	CE-BC 30 M <small>CAR EXPERT</small>
Napon	220 - 240 V ~ 50 Hz	230 V ~ 50 Hz	230 V ~ 50 Hz
Napon punjenja	12 V	12 V	12 V / 24 V
Za akumulare (min. - maks. Ah)	3 - 200 Ah	3 - 300 Ah	3 - 600 Ah
Struja punjenja maks.	10 A	15 A	15 A (na 24 V) / 30 A (na 12 V)
Težina proizvoda	0,8 kg	7 kg	11 kg
Višestupanjski krug punjenja, mikroprocesorska kontrola	•	•	•
Odgovara za gel / AGM / olovne akumulare	•	•	•
Izlazna snaga startera (rms)	—	100 A - 5 sek	100 A - 5 sek
Zimski mod punjenja	•	•	•
Potpuno izolirane kleme za akumulator	•	•	•
El. zaštita protiv prepunjenja, kratkog spoja i zamjene polova	•	•	•
Funkcija punjenja na kapaljku	•	•	•
Obnova + mod strujnog napajanja	•	—	—
Zaštita protiv prašine i prskanja vode	IP 65	IP 20	IP 20
Integrirani nosač za zid / ručka	•	•	•
Broj artikla	1002245	1002265	1002275



4 006825 640335



4 006825 643367



4 006825 643350

## PUNJAČI AKUMULATORA (ANALOGNI)



	CC-BC 30 <small>CAR CLASSIC</small>	CC-BC 15 <small>CAR CLASSIC</small>	CC-BC 12 <small>CAR CLASSIC</small>	CC-BC 10 E <small>CAR CLASSIC</small>	CC-BC 5 <small>CAR CLASSIC</small>
Napon	230 V ~ 50 Hz	230 V ~ 50 Hz	230 V ~ 50 Hz	230 V ~ 50 Hz	230 V ~ 50 Hz
Napon punjenja	6 V / 12 V / 24 V	6 V / 12 V / 24 V	12 V	12 V	12 V
Za akumulatora (min. - maks. Ah)	3 - 400 Ah	10 - 300 Ah	26 - 200 Ah	5 - 200 Ah	16 - 80 Ah
Struja punjenja (rms) na 6 V	min. 0,9 A / maks. 30 A	min. 6,5 A / maks. 15 A	—	—	—
Struja punjenja (rms) na 12 V	min. 1,6 A / maks. 30 A	min. 8 A / maks. 15 A	12 A	10 A	5 A
Struja punjenja (rms) na 24 V	min. 3 A / maks. 20 A	min. 7 A / maks. 10 A	—	—	—
Težina proizvoda	11 kg	5,5 kg	3,3 kg	2,8 kg	2,1 kg
Zaštita od preopterećenja / zamjene polova / kratkog spoja	•	•	•	•	•
Odgovara za olovne akumulatora	•	•	•	•	•
Ugrađen ampermetar	•	•	•	•	•
Potpuno izolirana konstrukcija	—	•	•	•	•
Potpuno izolirani priključci	•	•	•	•	•
Izlazna snaga startera (rms)	100 A - 5 sec	—	—	—	—
Elektronika s limitatorom napona	—	—	—	•	—
Broj artikla	1078121	1075031	1056721	1050821	1056121



## KABLOVI ZA STARTANJE



	BT-BO 25/1 A <small>CAR EXPERT</small>	BT-BO 16/1 A <small>CAR EXPERT</small>
Za benzinske / dizelske motore do maks.	5500 cm <sup>3</sup> / 3000 cm <sup>3</sup>	2500 cm <sup>3</sup> / -
Napon akumulatora	12 / 24 V	12 / 24 V
Duljina kabela / presjek kabela	3,5 m / 31,4 mm <sup>2</sup> alu (= 25 mm <sup>2</sup> bakar)	3 m / 19,4 mm <sup>2</sup> alu (= 16 mm <sup>2</sup> bakar)
Testirana struja	350 A	220 A
Težina proizvoda	1,8 kg	1,2 kg
Pakiranje / potpuno izolirane hvataljke	Transportna torba / •	Transportna torba / •
Broj artikla	2030345	2030335



## AUTO DIZALICA



	CC-TJ 2000 <small>CAR CLASSIC</small>
Snaga podizanja	2 t
Visina podizanja min. / maks	135 mm / 330 mm
Težina proizvoda	8,8 kg
2 kotača s kugličnim ležajima / potporna ploča	• / •
Odvojiva poluga za podizanje / integrirana ručka	•
Zaštitni ventil protiv preopterećenja	•
Pakiranje	Karton
Broj artikla	2011779



## AUTO KOMPRESOR



	CC-AC 12 V <small>CAR CLASSIC</small>
Napon	12 V
Radni pritisak maks.	18 bar
Duljina crijeva	450 mm
Manometar	0 - 18 bara
Uključeni nastavci	3 kom (lopta za vodu, zračni madrac, lopta)
Težina proizvoda	0,6 kg
Pakiranje	Karton
Broj artikla	2072112





**POLIRKA /  
KUTNA POLIRKA**

	<b>CC-PO 90</b> 	<b>CC-PO 1100/2 E</b> 
Napon	230 V   50 Hz	230 V   50 Hz
Snaga	90 W	1100 W
Broj okretaja	3700 min <sup>-1</sup>	1000 - 3500 min <sup>-1</sup>
Disk za poliranje	Ø 240 mm	Ø 180 mm
Težina proizvoda	1,9 kg	2,3 kg
On/Off prekidač	•	—
Elektronska kontrola brzine	—	•
Blokada osovine	—	•
Prihvatač brusnog papira na čičak	—	•
Uključeno u isporuku	1 tekstilna navlaka, 1 sintetička navlaka	1 spužvasti, 1 sintetički nastavak, 3 brusna papira (1x P60/P80/P120)
Pakiranje	Karton	Karton
Broj artikla	2093173	2093265

**ELEKTRIČNI  
UDARNI ODVIJAČ**

	<b>CC-IW 950</b> 
Napon	230 - 240 V ~ 50 Hz
Snaga	950 W
Broj okretaja	2300 min <sup>-1</sup>
Maks. zakretni moment	450 Nm
Prihvatač alata	1/2" vanjski četverokutni (12,7 mm)
Duljina kabela	2 m
Težina proizvoda	3,4 kg
Okretanje lijevo / desno	•
Mekani rukohvat	•
Nastavci za odvijanje	4 nastavka (17, 19, 21, 22 mm)
Pakiranje	Kovčeg
Broj artikla	4259950



# STACIONARNI STROJEVI





## STUPNE BUŠILICE



	<b>TE-BD 750 E</b> <b>EXPERT</b>	<b>TC-BD 630</b> <b>CLASSIC</b>	<b>TC-BD 500</b> <b>CLASSIC</b> <b>NOVO</b>	<b>TC-BD 350</b> <b>CLASSIC</b>
Napon	220 - 240 V ~ 50 Hz	230 V ~ 50 Hz	230 - 240 V ~ 50 Hz	230 V ~ 50 Hz
Maks. snaga S2 / S2 vrijeme	750 W S2 15 min	630 W S2 15 min	500 W S6 40%	350 W S2 15 min
Broj okretaja	450 - 2500 min <sup>-1</sup>	220 - 2450 min <sup>-1</sup>	300 - 2410 min <sup>-1</sup>	580 - 2650 min <sup>-1</sup>
Broj postavki brzine	beskonačno	12 postavki	9 postavki	5 postavki
Maks. dubina bušenja	80 mm	60 mm	50 mm	50 mm
Razmak između svrdla i stupa	152 mm	126 mm	115 mm	104 mm
Promjer svrdla	1 - 16 mm	3 - 16 mm	1,5 - 13 mm	1,5 - 13 mm
Zakretanje radnog stola	-45° do +45°	-45° do +45°	-45° do +45°	-45° do +45°
Dimenzija radnog stola / postolja	243 x 243 mm / 304 x 465 mm	200 x 195 mm / 230 x 350 mm	170 x 170 mm / 200 x 315 mm	160 x 160 mm / 200 x 300 mm
Visina bušilice	955 mm	850 mm	630 mm	590 mm
Težina proizvoda	44,4 kg	32,6 kg	15 kg	15,4 kg
LCD zaslon	•	—	—	—
LED osvjetljenje	•	—	—	—
Brzostezna glava	•	—	—	—
Produljenje radnog stola	•	—	—	—
Prihvata stezne glave	B16	B16	B16	B16
MK2 prihvata	•	•	•	—
Škripac	—	•	•	—
Broj artikla	4250715	4250595	4520593	4250670



## PREKLOPNA PILA ZA METAL



	<b>TC-MC 355</b> <b>CLASSIC</b>
Napon	220 - 240 V ~ 50 Hz
Snaga	2300 W
Rezna ploča	Ø 355 x Ø 25,4 x 3,2 mm
Broj okretaja	4000 min <sup>-1</sup>
Kosi rez	-15° to +45°
Maks. širina reza na 90°, četvrtasti profil	100 x 100 mm
Maks. širina reza na 90°, okrugli profil	Ø 100 mm
Maks. raspon stezanja	230 mm
Veličina stola	460 x 260 mm
Težina proizvoda	15 kg
Broj artikla	4503135



# POTEZNE PILE ZA PROREZIVANJE I KOSO REZANJE

## INTEGRIRANA FUNKCIJA POTEZANJA

Zahvaljujući funkciji potezanja glava pile jednakomjerno klizi po materijalu do duljine od 310 mm

## VREĆICA ZA PRAŠINU

Za malu količinu prašine kod svih operacija piljenja

## ZAKRETNA GLAVA PILE

Glava pile može se zakrenuti beskonačno od  $-45^\circ$  do  $45^\circ$  na obje strane (dual funkcija). Otežani kosi rezovi na obje strane odrađuju se brzo i bez problema

## LASER

Integrirani laser označava liniju rezanja i omogućuje da se radni komad postavi brzo i precizno

## RADNA PLOČA

Visokokvalitetna radna ploča dolazi s preciznim podešavanjem kuta za kose rezove koji se mogu beskonačno podesiti

Potezna pila za prorezivanje i koso rezanje  
**TC-SM 2534/1 Dual**

## POTPORA RADNOG KOMADA

Potpora za radni komad na svakoj strani s mogućnošću dodatnog izvlačenja



## POTEZNE PILE ZA PROREZIVANJE I KOSO REZANJE



	TC-SM 2534/1 Dual <b>CLASSIC</b>	TC-SM 2531/2 U <b>CLASSIC</b> <b>NOVO</b>	TC-SM 216 <b>CLASSIC</b>
Napon	230 - 240 V ~ 50 Hz	230 - 240 V ~ 50 Hz	220 - 240 V ~ 50 Hz
Snaga	2350 W S6 25%	1900 W S1	1600 W S6 25%
Broj okretaja	4000 min <sup>-1</sup>	4800 min <sup>-1</sup>	5200 min <sup>-1</sup>
List pile	Ø 250 x Ø 30 mm	Ø 254 x Ø 30 mm	Ø 216 x Ø 30 mm
Broj zuba	48	48	48
Raspon zakretanja	$-47^\circ$ do $+47^\circ$	$-45^\circ$ do $+45^\circ$	$-47^\circ$ do $+47^\circ$
Podešavanje kuta lista pile	$-45^\circ$ do $45^\circ$	0° do $45^\circ$ na lijevo	0° do $45^\circ$ na lijevo
Maks. širina reza 90°	340 x 75 mm	310 x 70 mm	305 x 65 mm
Težina proizvoda	14,3 kg	17,8 kg	12,7 kg
Nagib lista pile	lijevo / desno	lijevo	lijevo
Laser	•	•	•
Lijevak za hvatanje piljevine	•	—	•
Brzo podešavanje stola pile	—	—	•
Postolje pile	—	Radna visina 84 cm	—
Visokokvalitetni TCT list pile	1 kom	1 kom	1 kom
Broj artikla	4300395	4300805	4300380



4 006825 644890



4 006825 645637



4 006825 635706

## PREKLOPNA PILA



TC-MS 216 <b>CLASSIC</b>	
Napon	220 - 240 V - 50 Hz
Snaga	1600 W S6 25%
Broj okretaja	5000 min <sup>-1</sup>
List pile	Ø 216 x Ø 30 mm
Broj zuba	48
Raspon zakretanja	-47° do +47°
Podešavanje kuta lista pile	0° do 45° na lijevo
Maks. širina reza 90°	120 x 60 mm
Težina proizvoda	8,3 kg
Nagib lista pile	lijevo
Laser	—
Lijevak za hvatanje piljevine	•
Brzo podešavanje stola pile	—
Postolje pile	—
Visokokvalitetni TCT list pile	1 kom
Broj artikla	4300370



## PREKLOPNA PILA S GORNJIM STOLOM



TC-MS 2112 T <b>CLASSIC</b>	
Napon	230 V - 50 Hz
Snaga	1200 W S1
Broj okretaja	4500 min <sup>-1</sup>
List pile	Ø 210 x Ø 30 mm
Broj zuba	24
Raspon zakretanja	-45° do +45°
Podešavanje kuta lista pile	0° do 45° na lijevo
Maks. širina reza 90°	120 x 55 mm
Težina proizvoda	9,4 kg
Nagib lista pile	lijevo
Laser	—
Lijevak za hvatanje piljevine	—
Visokokvalitetni TCT list pile	1 kom
Broj artikla	4300317



# STOLNE KRUŽNE PILE S POSTOLJEM

## ALUMINIJSKI RADNI STOL

Aluminijski radni stol ima odlična klizna svojstva za precizne rezove i opremljen je s formatnim klizačem za rezanje na preciznu duljinu

## PROZIRNA ZAŠTITA LISTA PILE

Za bolji pregled svakog reza zaštita lista pile je prozirna

## PRODUŽETAK STOLA ZA VEĆE RADNE KOMADE

Pojedinačno podesivi produžeci stola s desne i stražnje strane sprečavaju prevrtanje dugih radnih komada i osiguravaju piljenje nezgrapnih ploča

Stolna kružna pila  
TE-CC 250 UF

## KUTNI I PARALELNI GRANIČNIK

Jednostavni za upotrebu i stabilni graničnici za rezanje pod kutem ili za poprečne rezove

## SOFT START FUNKCIJA

Integrirana elektronika polaganog paljenja pruža zaštitu i za sistem prijenosa motora i za osigurače u kućanstvu

## 2-u-1 PODEŠAVANJE LISTA PILE

2-u-1 podešavanje lista pile omogućava prilagodbu visine i kuta oštrice za zahtjeve rezanja bilo koje veličine

## PREKLOPNO POSTOLJE S FUNKCIJOM KOLICA

S kotačima i preklopnim postoljem, ova stolna kružna pila je dizajnirana i za mobilnu i za stacionarnu upotrebu

## STOLNE KRUŽNE PILE S POSTOLJEM



	<b>TE-CC 250 UF</b> <b>EXPERT</b>	<b>TC-TS 315 U</b> <b>CLASSIC</b> <b>NOVO</b>
Napon	220 - 240 V ~ 50 Hz	220 - 240 V ~ 50 Hz
Snaga	2000 W S6 20%	2000 W S6 40%
Broj okretaja	4500 min <sup>-1</sup>	2950 min <sup>-1</sup>
List pile	Ø 250 x Ø 30 mm / 48 Z	Ø 315 x Ø 30 mm / 40 Z
Kosi rez	0° do 45° na lijevo	0° do 45° na lijevo
Visina reza 90° / 45°	78 mm / 53 mm	85 mm / 55 mm
Veličina stola	645 x 530 mm	800 x 550 mm
Težina proizvoda	33,1 kg	52 kg
Nagib lista pile	lijevo	lijevo
Postolje	•	•
Produžetak stola	desno 645x150 mm / straga 65x530 mm	straga 740 x 400 mm
Sklopivo postolje	•	—
Formatna funkcija	•	—
Polagano pokretanje	•	—
Visokokvalitetni TCT list pile	1 kom	1 kom
Paralelni graničnik	•	•
Kutni graničnik	•	•
Broj artikla	4340539	4340556



4 006825 647518



4 006825 640083

## STOLNE KRUŽNE PILE S POSTOLJEM



	<b>TC-TS 2025/2 U</b> <b>CLASSIC</b>	<b>TC-TS 2025/3 eco</b> <b>CLASSIC</b> <b>NOVO</b>
Napon	220 - 240 V ~ 50 Hz	220 - 240 V ~ 50 Hz
Snaga	2000 W S6 25%	2000 W S6 25%
Broj okretaja	5000 min <sup>-1</sup>	5000 min <sup>-1</sup>
List pile	Ø 250 x Ø 30 mm / 24 Z	Ø 250 x Ø 30 mm / 24 Z
Kosi rez	0° do 45° na lijevo	0° do 45° na lijevo
Visina reza 90° / 45°	85 mm / 65 mm	85 mm / 65 mm
Veličina stola	583 x 563 mm	583 x 563 mm
Težina proizvoda	18,8 kg	16,2 kg
Nagib lista pile	lijevo	lijevo
Postolje	•	•
Produžetak stola	lijevo 583 x 165 mm / desno 583 x 165 mm	—
Sklopivo postolje	—	—
Visokokvalitetni TCT list pile	1 kom	1 kom
Paralelni graničnik	•	•
Kutni graničnik	•	•
Broj artikla	4340490	4340495



4 006825 646474



4 006825 646481



## STOLNE KRUŽNE PILE



	TC-TS 210 <b>CLASSIC</b>	TC-TS 200 <b>CLASSIC</b> <span style="float: right;"><b>NOVO</b></span>
Napon	220 - 240 V ~ 50 Hz	230 - 240 V ~ 50 Hz
Snaga	1200 W S6 40%	800 W S6 15%
Broj okretaja	4800 min <sup>-1</sup>	2950 min <sup>-1</sup>
List pile	Ø 210 x Ø 30 mm	Ø 200 x Ø 16 mm
Broj zuba	24	24
Kosi rez	0° do 45° na lijevo	0° do 45° na lijevo
Visina reza 90° / 45°	45 mm / 27 mm	45 mm / 27 mm
Veličina stola	525 x 440 mm	500 x 335
Težina proizvoda	11,3 kg	11,6 kg
Nagib lista pile	lijevo	lijevo
Visokokvalitetni TCT list pile	1 kom	1 kom
Paralelni graničnik	•	•
Kutni graničnik	•	•
Broj artikla	4340425	4340415



4 006825 647273



4 006825 647266

## TRAČNE PILE



	TC-SB 305 U <b>CLASSIC</b>	TC-SB 200/1 <b>CLASSIC</b>
Napon	220 - 240 V ~ 50 Hz	220 - 240 V ~ 50 Hz
Snaga	750 W	250 W S2 15 min
Brzina lista pile	370 m/min   800 m/min	900 m/min
Dubina reza	305 mm	200 mm
Priključak za usisavanje prašine	Ø 70 mm / Ø 100 mm	Ø 36 mm
Kosi rez	0° do 45°	-2° do 45°
Visina reza 90°	170 mm	80 mm
Visina reza 45°	75 mm	45 mm
Težina proizvoda	64,6 kg	17,4 kg
Broj brzina	2	1
Postolje	•	—
Paralelni graničnik	•	•
Kutni graničnik	•	—
Broj artikla	4308055	4308018



4 006825 608861



4 006825 617382

## STOLNE BLANJE



	<b>TE-SP 330</b> <b>EXPERT</b> <span style="float: right;"><b>NOVO</b></span>	<b>TC-SP 204</b> <b>CLASSIC</b>
Napon	220 - 240 V ~ 50 Hz	230 - 240 V ~ 50 Hz
Snaga	1800 W	1500 W
Broj okretaja	9000 min <sup>-1</sup>	9000 min <sup>-1</sup>
Maks. radna širina	330 mm	204 mm
Maks. dubina reza	3 mm	3 mm
Maks. debljina materijala na otvoru	155 mm	120 mm
Maks. kut paralelnog graničnika	—	45°
Priključak za usisavanje prašine	100 mm	100 mm
Težina proizvoda	35,2 kg	27,2 kg
Stol za dopremu	•	•
Odvojivi stol	•	•
Pribor	3x nož za blanju	2x nož za blanju
Poluga za guranje radnog komada	—	•
Broj artikla	4419925	4419955



4 006825 651041



4 006825 615104

## PILA ZA IZREZIVANJE



	<b>TC-SS 405 E</b> <b>CLASSIC</b>
Napon	230 V ~ 50 Hz
Snaga	120 W S2 10 min
Broj uboda	400 - 1600 min <sup>-1</sup>
Dubinski hod	14 mm
Dubina	406 mm
Kosi rez	0° do 45° na lijevo
Visina reza 90°	52 mm
Visina reza 45°	20 mm
Težina proizvoda	12,5 kg
Poluga za guranje radnog komada	•
Funkcija puhanja	•
Adapter za spiralne rezne listove	•
Adapter za usisavanje prašine	•
List pile	2 kom
Broj artikla	4309040



4 006825 589900

## INDUSTRIJSKI USISAVAČ



	<b>TE-VE 550/1 A</b> <b>EXPERT</b>
Napon	220 - 240 V ~ 50 Hz
Snaga	550 W S1
Broj okretaja	2850 min <sup>-1</sup>
Kapacitet vreće	65 l
Kapacitet zraka	1150 m <sup>3</sup> /h
Maks. podtlak	1600 Pa
Priključak za usisavanje prašine	2x 36 mm na 100 mm
Duljina crijeva	2,5 m
Težina proizvoda	20,8 kg
Automatska utičnica	•
Ručka	•
Šasija	•
Potporna vreće za prašinu	•
Brzootpuštajuća spojnica za zamjenu vreće	•
Indukcijski motor	•
Vreća za prašinu	•
Set adaptera	5 kom
Broj artikla	4304156



4 006825 648058

## TOKARSKI STROJ ZA DRVO



	<b>TC-WW 1000/1</b> <b>CLASSIC</b>
Napon	230 V ~ 50 Hz
Snaga	400 W S2 30 min
Broj okretaja 1	890 min <sup>-1</sup>
Broj okretaja 2	1260 min <sup>-1</sup>
Broj okretaja 3	1760 min <sup>-1</sup>
Broj okretaja 4	2600 min <sup>-1</sup>
Promjer radnog komada	280 mm
Duljina radnog komada	1000 mm
Težina proizvoda	20,5 kg
Pogon preko klinastog remena podesiv u 4 pozicije	•
Radna prihvatna ploča	•
Oslonac alata	•
Konjić	•
Krunasti prsten	•
Broj artikla	4312110



4 006825 633924

# USISAVAČI SUHO/MOKRO



Usisavač suho/mokro  
**TE-VC 2340 SAC**

## KVALITETNA USISNA CIJEV OD NEHRĐAJUĆEG ČELIKA

Inovativni priključak usisnog crijeva i visokokvalitetna teleskopska usisna cijev od nehrđajućeg čelika smanjuju zračnu turbulenciju u usisnom protoku

## OTVOR ZA ISPUST VODE

Usisana tekućina može se brzo i jednostavno ispustiti kroz otvor na dnu spremnika

## TRANSPORTNA RUČKA

Ugrađena funkcija kolica i držač kabela na kućištu pojednostavljuju mobilnost

## UTIČNICA ZA UREĐAJ

Automatska utičnica za uređaje s maksimalno 2200 W i sinkro funkcijom olakšava rad, npr. na ljestvama

## ECO POWER MOTOR

Tih i energetske učinkovit motor za ugodan rad

## SISTEM ČIŠĆENJA FILTERA

Integrirana tehnologija čišćenja filtera osigurava stalnu visoku snagu usisavanja

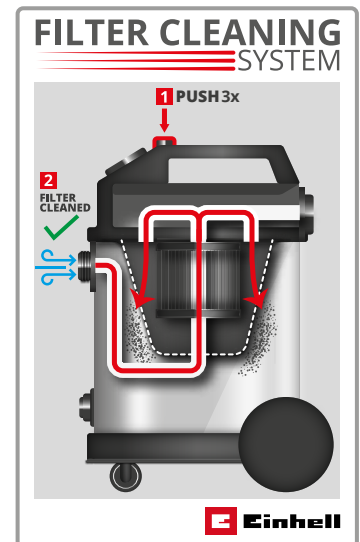

## VELIKI KOTAČI I KOTAČIĆI

Jednostavan transport čak i preko vrlo neravnog terena

## DRŽAČI ZA PRIBOR

Za održavanje čistog skladišnog prostora, pribor i kabel mogu se spremiti na integrirane nosače

## USISAVAČI SUHO/MOKRO



	TE-VC 2340 SAC <b>EXPERT</b>	TE-VC 2340 SA <b>EXPERT</b>
Napon	220 - 240 V ~ 50/60 Hz	220 - 240 V ~ 50 Hz
Snaga	1200 W S1	1200 W S1
Usisna snaga	230 mbara	230 mbara
Kapacitet spremnika	40 l	40 l
Usisno crijevo duljina / promjer	300 cm / 36 mm	300 cm / 36 mm
Težina proizvoda	11 kg	10,9 kg
Držač kabela	•	•
Priključak za puhanje	•	•
Nosači nastavaka	•	•
Vijak za ispuštanje vode	•	•
Automatska utičnica	•	•
ECO Power motor	•	•
Tehnologija čišćenja filtera	•	•
Crijevo za teške uvjete rada	•	•
Usisna cijev	teleskopska, nehrđajući čelik	teleskopska, nehrđajući čelik
Nastavci	kombinirani, uski, usisna četka, nastavak za bušenje (po 1x)	kombinirani, uski, usisna četka (po 1x)
Filteri	spužvasti, HEPA, vrećica za prašinu, dual filter vrećica (po 1x)	spužvasti, dugotrajni, vrećica za prašinu (po 1x)
Broj artikla	2342450	2342380



4 006825 636789



4 006825 605372

## USISAVAČI SUHO/MOKRO



	TC-VC 1930 SA <b>CLASSIC</b>	TC-VC 1930 S <b>CLASSIC</b>	TC-VC 1820 SA <b>CLASSIC</b>
Napon	220 - 240 V ~ 50/60 Hz	220 - 240 V ~ 50/60 Hz	220 - 240 V ~ 50/60 Hz
Snaga	1500 W S1	1500 W S1	1250 W S1
Usisna snaga	190 mbara	190 mbara	180 mbara
Kapacitet spremnika	30 l	30 l	20 l
Usisno crijevo duljina / promjer	250 cm / 36 mm	250 cm / 36 mm	150 cm / 36 mm
Težina proizvoda	6,8 kg	5,7 kg	4,5 kg
Držač kabela	•	•	•
Priključak za puhanje	•	•	•
Nosači nastavaka	•	•	•
Vijak za ispuštanje vode	•	•	•
Automatska utičnica	•	•	•
ECO Power motor	•	•	•
Usisna cijev	2 kom, plastika	3 kom, plastika	3 kom, plastika
Nastavci	kombinirani, uski (po 1x)	kombinirani, uski (po 1x)	kombinirani, uski (po 1x)
Filteri	spužvasti, dugotrajni (po 1x)	spužvasti, dugotrajni (po 1x)	spužvasti, filter vrećica, vrećica za prašinu (po 1x)
Broj artikla	2342190	2342188	2342425



4 006825 584356



4 006825 617559



4 006825 629781

## USISAVAČI SUHO/MOKRO



	<b>TC-VC 1820 S</b> <b>CLASSIC</b>	<b>TC-VC 1815 S</b> <b>CLASSIC</b>	<b>TC-VC 1812 S</b> <b>CLASSIC</b>
Napon	220 - 240 V ~ 50/60 Hz	220 - 240 V ~ 50/60 Hz	220 - 240 V ~ 50 Hz
Snaga	1250 W S1	1250 W S1	1250 W S1
Usisna snaga	180 mbara	180 mbara	180 mbara
Kapacitet spremnika	20 l	15 l	12 l
Usisno crijevo duljina	150 cm	150 cm	150 cm
Usisno crijevo promjer	36 mm	36 mm	36 mm
Težina proizvoda	4,5 kg	3,6 kg	3,2 kg
Držač kabla	•	•	•
Priključak za puhanje	•	•	•
Nosači nastavaka	•	•	•
Vijak za ispuštanje vode	—	—	—
Automatska utičnica	—	—	—
ECO Power motor	—	—	—
Usisna cijev	3 kom, plastika	3 kom, plastika	3 kom, plastika
Nastavci	kombinirani, uski (po 1x)	kombinirani, uski (po 1x)	kombinirani, uski (po 1x)
Filteri	spužvasti, filter vrećica, vrećica za prašinu (po 1x)	spužvasti, filter vrećica, vrećica za prašinu (po 1x)	spužvasti, filter vrećica, vrećica za prašinu (po 1x)
Broj artikla	2342167	2342390	2342370



4 006825 585162



4 006825 620979



4 006825 603057

## USISAVAČ ZA PEPEO



	<b>TC-AV 1618 D</b> <b>CLASSIC</b>
Napon	220 - 240 V ~ 50/60 Hz
Snaga	1200 W
Usisna snaga	160 mbara
Kapacitet spremnika	18 l
Usisno crijevo duljina / promjer	100 cm / 36 mm
Težina proizvoda	3,9 kg
Ručka za nošenje	•
Namotavanje kabla	•
Fini filter	•
Predfilter	•
Broj artikla	2351660



4 006825 640403

# VISOKOTLAČNI PERAČI

## BRZOOTPUŠTAJUĆI SISTEM

Brza i fleksibilna upotreba dodatne opreme zahvaljujući sustavu brzog spajanja

## SISTEM ZA NAMATANJE CRIJEVA

Za uštedu prostora i uredno namotavanje crijeva

## PROSTOR ZA ODLAGANJE PRIBORA

Bogati prostor za odlaganje pribora za urednost kod skladištenja

## SPREMNIK ZA DETERDŽENT

Za brzu i jednostavnu upotrebu deterdženata za uklanjanje tvrdokorne prljavštine

## FILTER ZA VODU

U priključak za vodu integriran je filter kako bi se pumpa zaštitila od oštećenja

## TELESKOPSKA RUČKA

Ručka je teleskopska, visina se može prilagoditi ergonomski, uređaj se lako izvlači i odlaže

## UKLJUČEN PRIBOR

S pištoljem, crijevom od 10 m, nastavkom sa šiljastim i širokim mlaznicama, rotirajućom mlaznicom, spremnikom za deterdžent, četkom za pranje i nastavkom za čišćenje terase



Visokotlačni perač  
**TE-HP 170**

## KOTAČI

Kotači jamče mobilnost i stabilnost

## VISOKOTLAČNI PERAČI



	TE-HP 170 <b>EXPERT</b> <b>NOVO</b>	TE-HP 140 <b>EXPERT</b> <b>NOVO</b>	TC-HP 130 <b>CLASSIC</b> <b>NOVO</b>	TC-HP 90 <b>CLASSIC</b> <b>NOVO</b>
Napon	220 - 240 V ~ 50 Hz	220 - 240 V ~ 50 Hz	220 - 240 V ~ 50 Hz	220 - 240 V ~ 50 Hz
Snaga	2300 W	1900 W	1500 W	1200 W
Maks. radni pritisak	170 bara	140 bara	130 bara	90 bara
Dostavni kapacitet	440 l/h	420 l/h	390 l/h	372 l/h
Duljina crijeva	1000 cm	500 cm	500 cm	300 cm
Težina proizvoda	10,9 kg	10,8 kg	5,1 kg	4,9 kg
Ručka za nošenje	•	•	•	•
Prostor za odlaganje pribora	•	•	•	•
Teleskopska ručka	•	•	—	—
Kotači	•	•	•	—
Sistem za namatanje crijeva	•	•	—	—
Integrirani spremnik za deterdžent	•	•	—	—
Šiljasta i široka mlaznica	Profi	Profi	Standard	Standard
Mlaznica za prljavštinu	Profi	Profi	Standard	—
Spremnik za raspršivanje	Profi	Profi	Standard	—
Nastavak za čišćenje terase	Profi	Standard	—	—
Četka za čišćenje	Profi	Standard	Standard	—
Priključak crijeva s filtrom	•	•	•	•
Broj artikla	4140770	4140760	4140750	4140740



# KOMPRESORI

## TIHI KOMPRESOR

Zahvaljujući tihoj tehnologiji ovaj je kompresor mnogo tiši od klasičnih kompresora, bez ikakvih kompromisa glede učinkovitosti



## SPREMNIK

Dovoljnu rezervu komprimiranog zraka koja je potrebna za veliki broj primjena čuva 24 litarni spremnik

## OKOMITI DIZAJN

Kompresor se može postaviti na skučenom prostoru zahvaljujući okomitom dizajnu

Tihi kompresor  
**TE-AC 24 Silent**

## MANOMETAR S BRZOOTPUŠTAJUĆOM SPOJNICOM

Kompresor ima mjerač tlaka i brzu spojnicu za nekontrolirani tlak spremnika, kao i za regulirani radni tlak



## 10 GODINA JAMSTVA

Ispust vode i kombinacija visokokvalitetnih komponenti specijalno je odabrana za izdržljivost – 10 godina jamstva protiv prohrđavanja spremnika zraka

## SIGURNO POSTAVLJANJE

Noge s prigušivanjem vibracija omogućavaju sigurno i stabilno korištenje kompresora

## TIHI KOMPRESOR

**SILENT**  
**57 dB\***

\* sound pressure LpA



	<b>TE-AC 24 Silent</b> <b>EXPERT PLUS</b>
Napon	220 - 240 V ~ 50 Hz
Snaga	750 W S1
Usisna snaga	135 l/min
Izlazna snaga 0 bara   4 bara   7 bara	100 l/min   65 l/min   40 l/min
Kapacitet spremnika	24 l
Radni tlak	8 bara
Broj cilindara	2
Razina buke (LpA)	57 dB(A)
Težina proizvoda	22,2 kg
Tiha tehnologija	•
Bezuljni motor	•
Regulator tlaka	•
Pakiranje	Karton
Broj artikla	4020610





## KOMPRESOR POGONJEN REMENOM

**SUPER  
AIR** +25%  
**POWER** 10 bar



	<b>TE-AC 400/90/10</b> <b>EXPERT</b>
Napon	220 - 240 V ~ 50 Hz
Snaga	3000 W S1
Usisna snaga	400 l/min
Izlazna snaga 0 bara   4 bara   7 bara	230 l/min   210 l/min   200 l/min
Kapacitet spremnika	90 l
Radni tlak	10 bara
Broj cilindara	2
Razina buke	94 dB(A)
Težina proizvoda	67 kg
Pogonjen remenom	•
Regulator tlaka	•
Zračno crijevo	—
Pištolj za ispuhivanje	—
Nastavak za pumpanje guma s manometrom	—
Set adaptera	—
Broj artikla	4010800



## KOMPRESORI (ULJNO PODMAZIVANJE)

  
**LONG-LIFE  
MOTOR**



	<b>TC-AC 420/50/10 V</b> <b>CLASSIC</b>	<b>TE-AC 270/50/10</b> <b>EXPERT</b>	<b>TC-AC 190/50/8</b> <b>CLASSIC</b> <b>NOVO</b>
Napon	220 - 240 V ~ 50 Hz	230 V ~ 50 Hz	220 - 240 V ~ 50 Hz
Snaga	2200 W S1	1800 W S1	1500 W S2 15 min
Usisna snaga	420 l/min	270 l/min	165 l/min
Izlazna snaga 0 bara   4 bara   7 bara	245 l/min   200 l/min   150 l/min	140 l/min   127 l/min   100 l/min	110 l/min   75 l/min   55 l/min
Kapacitet spremnika	50 l	50 l	50 l
Radni tlak	10 bara	10 bara	8 bara
Broj cilindara	2	1	1
Razina buke	97 dB(A)	94 dB(A)	97 dB(A)
Težina proizvoda	41,75 kg	33,5 kg	26 kg
Regulator tlaka	•	•	•
Bezuljni motor	—	—	—
Zračno crijevo	—	—	—
Pištolj za ispuhivanje	—	—	—
Nastavak za pumpanje guma s manometrom	—	—	—
Set adaptera	—	—	—
Broj artikla	4010495	4010440	4007332



## KOMPRESORI (ULJNO PODMAZIVANJE)



	TE-AC 230/24/8 <b>EXPERT</b>	TC-AC 190/24/8 <b>CLASSIC</b>
Napon	230 V ~ 50 Hz	220 - 240 V ~ 50 Hz
Snaga	1500 W S1	1500 W S2 15 min
Usisna snaga	230 l/min	165 l/min
Izlazna snaga 0 bara   4 bara   7 bara	132 l/min   102 l/min   83 l/min	110 l/min   75 l/min   55 l/min
Kapacitet spremnika	24 l	24 l
Radni tlak	8 bara	8 bara
Broj cilindara	1	1
Razina buke	94 dB(A)	97 dB(A)
Težina proizvoda	22,9 kg	20,8 kg
Bezuljni motor	—	—
Regulator tlaka	•	•
Zračno crijevo	—	—
Pištolj za ispuhivanje	—	—
Nastavak za pumpanje guma s manometrom	—	—
Set adaptera	—	—
Broj artikla	4010460	4007325



4 006825 594478



4 006825 610635

## MOBILNI KOMPRESOR (BEZULJNI)



	TC-AC 180/8 OF <b>CLASSIC</b>
Napon	220 - 240 V ~ 50 Hz
Snaga	1100 W S3 15%
Usisna snaga	180 l/min
Izlazna snaga 0 bara   4 bara   7 bara	95 l/min   36 l/min   10 l/min
Kapacitet spremnika	bez tlačne posude
Radni tlak	8 bara
Broj okretaja pumpe	3750 min <sup>-1</sup>
Razina buke	96 dB(A)
Težina proizvoda	5,3 kg
Spremnik kabela	•
Regulator tlaka	—
Zračno crijevo	•
Pištolj za ispuhivanje	•
Nastavak za pumpanje guma s manometrom	•
Set adaptera	•
Pakiranje	Karton
Broj artikla	4010486



4 006825 641936

## PNEUMATSKI ALATI ZA KOMPRESORE



	TC-PN 50 <b>CLASSIC</b>	TC-PW 610 <b>CLASSIC</b>	TC-PW 340 <b>CLASSIC</b>	TC-PP 220 <b>CLASSIC</b>
Naziv alata	Pneumatska klameraica	Pneumatski udarni odvijač	Pneumatski udarni odvijač	Pneumatska brusilica
Opseg isporuke	1 kom	1 kom	1 kom	1 kom
Radni tlak	maks. 8,3 bara	maks. 6,3 bara	maks. 6,3 bara	maks. 6,3 bara
Zakretni moment	-	610 Nm	340 Nm	-
Pribor	3x 500 spajalica, 2x 1000 čavlića	10 nastavaka, 1x adapter	8 nastavaka	10 kom brusnih nastavaka
Pakiranje	Kovčeg	Kovčeg	Kovčeg	Kovčeg
Broj artikla	4137790	4138960	4138950	4138540



4 006825 641387



4 006825 639971



4 006825 639995



4 006825 641400

## PNEUMATSKI ALATI ZA KOMPRESORE



	TC-PC 45 <b>CLASSIC</b>	TC-PC 45 Set <b>CLASSIC</b>	TC-PR 68 <b>CLASSIC</b>	TC-PE 150 <b>CLASSIC</b>
Naziv alata	Pneumatski čekić	Pneumatski čekić u setu	Pneumatski nasadni odvijač	Pneum. ekscentrična brusilica
Opseg isporuke	1 kom	1 kom	1 kom	1 kom
Radni tlak	maks. 6,3 bara	maks. 6,3 bara	maks. 6,3 bara	maks. 6,3 bara
Zakretni moment	-	-	68 Nm	-
Pribor	Set dljeteta, 4 kom	Set dljeteta, 4 kom, 1 igličasti nastavak za skidanje hrđe	7 ključeva, 1 adapter, 1 univerzalni zglob	6 brusnih papira (P80, P100, P120 - po x2)
Pakiranje	Kovčeg	Kovčeg	Kovčeg	Karton
Broj artikla	4139040	4139045	4139180	4133330



4 006825 640007



4 006825 640014



4 006825 641417



4 006825 640038

## PRIBOR ZA KOMPRESORE



	Set za kompresor, 10/1 <b>NOVO</b>	Set za kompresor profi, 5/1	Set za kompresor, 3/1
Opseg isporuke	10-kom	5-kom	3-kom
Pakiranje	Karton	Karton	Karton
Broj artikla	4020577	4132720	4132741



4 006825 654028



4 006825 410020



4 006825 417050

Koji pneumatski alat možete koristiti s kojim kompresorom? Vidi str. 126!

## PRIBOR ZA KOMPRESORE



	Pištolj za ispuhivanje dugi	Pištolj za ispuhivanje	Nastavak za pumpanje guma s manometrom	Nastavak za pumpanje guma s manometrom
Opseg isporuke	1 kom	1 kom	1 kom	1 kom
Vrsta manometra	-	-	Digitalni manometar	-
Radni tlak	2 - 8 bara	2 - 8 bara	0 - 13 bara	0 - 8 bara
Pakiranje	Karton	Karton	Karton	Karton
Broj artikla	4133102	4133100	4133115	4137000



## PRIBOR ZA KOMPRESORE



	Pištolj za boju s plast. posudom, 0,6 l	Pištolj za boju s metal. posudom, 1 l	Pištolj za raspršivanje	Pištolj za pjeskarenje s metal. posudom	Pištolj za podnu zaštitu
Opseg isporuke	1 kom	1 kom	1 kom	1 kom	1 kom
Vrsta posude	Posuda	Posuda za usisavanje	Posuda za usisavanje	Posuda za usisavanje	-
Radni tlak	3 - 4 bara	3 - 4 bara	3 - 8 bara	3 - 8 bara	3 - 8 bara
Pakiranje	Karton	Karton	Karton	Karton	Karton
Broj artikla	4133000	4132900	4133200	4133300	4133501



## PRIBOR ZA KOMPRESORE



	Crijevo za kompresor 15 m	Crijevo za kompresor 10 m	Spiralno crijevo 8 m	Spiralno crijevo 4 m
Opseg isporuke	1 kom	1 kom	1 kom	1 kom
Duljina crijeva / unut. promjer	15 m / Ø 6 mm	10 m / Ø 6 mm	8 m / Ø 6 mm	4 m / Ø 6 mm
Radni tlak	maks. 15 bara	maks. 15 bara	maks. 8 bara	maks. 8 bara
Pakiranje	Karton	Karton	Karton	Karton
Broj artikla	4138200	4138100	4139420	4139410



## STROJEVI ZA REZANJE KAMENA



	<b>TE-SC 920 L</b> <b>EXPERT</b>	<b>TE-SC 570 L</b> <b>EXPERT</b>
Napon	230 V ~ 50 Hz	230 V ~ 50 Hz
Snaga	2200 W S2 20 min	1500 W S2 20 min
Broj okretaja	3000 min <sup>-1</sup>	3000 min <sup>-1</sup>
Debljina reza 90°   45°	70 mm   55 mm	60 mm   48 mm
Duljina reza	920 mm	570 mm
Rezna ploča	Ø 300 x Ø 25,4 mm	Ø 250 x Ø 25,4 mm
Kosi rez	0° do 45° na lijevo	0° do 45° na lijevo
Težina proizvoda	53,5 kg	42,6 kg
Kadica za vodu	•	•
Laser	•	•
Broj artikla	4301432	4301444



4 006825 541199



4 006825 541243

## STROJEVI ZA REZANJE PLOČICA



	<b>TE-TC 620 U</b> <b>EXPERT</b>	<b>TC-TC 800</b> <b>CLASSIC</b>	<b>TC-TC 618</b> <b>CLASSIC</b>
Napon	230 V ~ 50 Hz	220 - 240 V ~ 50 Hz	230 V ~ 50 Hz
Snaga	900 W S2 30 min	800 W S2 10 min	600 W S2 10 min
Broj okretaja	2950 min <sup>-1</sup>	2950 min <sup>-1</sup>	3000 min <sup>-1</sup>
Debljina reza 90°   45°	30 mm   25 mm	34 mm   14 mm	35 mm   22 mm
Duljina reza	620 mm	—	—
Rezna ploča	Ø 200 x Ø 25,4 mm	Ø 180 x Ø 25,4 mm	Ø 180 x Ø 25,4 mm
Kosi rez	0° do 45° na lijevo	0° do 45° na lijevo	0° do 45° na lijevo
Težina proizvoda	34,4 kg	8,6 kg	7,4 kg
Kadica za vodu	•	•	•
Laser	—	—	—
Transportni kotači	•	—	—
Paralelni graničnik	•	•	•
Kutni graničnik	•	•	—
Broj artikla	4301295	4301185	4301180



4 006825 587067



4 006825 624687



4 006825 590685

## STOLNE BRUSILICE / STOLNA BRUSILICA SUHO/MOKRO



	<b>TC-BG 200 L</b> <b>CLASSIC</b> <b>NOVO</b>	<b>TC-BG 150</b> <b>CLASSIC</b> <b>NOVO</b>	<b>TC-WD 200/150</b> <b>CLASSIC</b> <b>NOVO</b>
Napon	220 - 240 V ~ 50 Hz	220 - 240 V ~ 50 Hz	220 - 240 V ~ 50 Hz
Snaga	400 W S2 30 min	150 W S2 30 min	250 W S2 30 min
Broj okretaja	2980 min <sup>-1</sup>	2980 min <sup>-1</sup>	2980 min <sup>-1</sup>   134 min <sup>-1</sup>
Promjer brusnog kotača Ø	200 mm	150 mm	150 mm   200 mm
Provrtni brusni kotač Ø	32 mm	32 mm	32 mm   20 mm
Debljina brusnog kotača	25 mm	16 mm	20 mm   40 mm
Gradacija	36   60	36   60	36   200
Težina proizvoda	12,1 kg	6 kg	9,4 kg
Regulacija brzine	—	—	—
LED radna svjetiljka	•	—	—
Potporna za radni komad podesiva bez dodatnog alata	•	•	•
Zaštita od iskrenja podesiva bez dodatnog alata	•	•	•
Brusni kotači	Suho brušenje	Suho brušenje	Suho brušenje   Mokro brušenje
Nehrđajući spremnik vode	—	—	•
Broj artikla	4412633	4412632	4417242



4 006825 649918



4 006825 649888



4 006825 649949

## STOLNE TRAČNE BRUSILICE



	<b>TC-US 380</b> <b>CLASSIC</b> <b>NOVO</b>	<b>TC-US 350</b> <b>CLASSIC</b> <b>NOVO</b>
Napon	230 V ~ 50 Hz	220 - 240 V ~ 50 Hz
Snaga	380 W S6 40%	350 S2 30 min
Broj okretaja	1450 min <sup>-1</sup>	2980 min <sup>-1</sup>
Brzina remena	292 m/min	900 m/min
Brusni disk / kotač	Ø 150 mm	Ø 150 x Ø 32 x 20 mm
Brusni remen	100 x 914 mm	50 x 686 mm
Opseg okretanja	-60° do 60°	—
Gradacija	80   80	36   80
Težina proizvoda	11,5 kg	8,3 kg
Štitnik od iskrenja	—	•
Gumene noge za niske vibracije	•	•
Podesive potpore za radni komad	•	•
Usisavanje prašine	•	—
Nagibni aluminijski stol	•	—
Poprečni graničnik	•	—
Brusni remen	•	•
Brusni kotač	—	•
Brusni disk s uklj. brusnim papirom	•	—
Broj artikla	4419257	4466154



4 006825 649987



4 006825 649956

## VILIČAR



	<b>TC-PT 2500</b> <b>CLASSIC</b>
Maks. nosivost	2500 kg
Visina vilice	80 mm - 190 mm
Promjer nosivih kotača	80 mm
Promjer upravljačkih kotača	180 mm
Vilica duljina	1150 mm
Vilica širina	540 mm
Težina proizvoda	62 kg
Sigurnosno rudo s polugom izbora funkcija	•
Automatsko vraćanje ruda	•
Broj artikla	2022530



4 006825 615654

## PLINSKI GRIJAČI



	<b>HGG 300 Niro</b> <b>HEATING</b>	<b>HGG 110/1 Niro</b> <b>HEATING</b>
Izlazna snaga grijanja	30 kW	10 kW
Plinska boca	5 kg – 11 kg propan	5 kg – 11 kg propan / butan
Vrsta plina	Propan	Propan / butan
Potrošnja plina	2150 g/h (G31)	728 g/h (G30)
Napon	220 - 240 V ~ 50 Hz	220 - 240 V ~ 50 Hz
Protok zraka	1000 m <sup>3</sup> /h	350 m <sup>3</sup> /h
Maks. radni pritisak	1500 mbar	700 mbar
Snaga (ventilator)	38 W	30 W
Minimalna veličina prostora	280 m <sup>3</sup>	100 m <sup>3</sup>
Težina proizvoda	4,7 kg	4,16 kg
Piezo paljenje	•	•
Kućište od nehrđajućeg čeličnog lima	•	•
Okvir grijanja od pocinčanog čeličnog lima	•	•
Ručka za nošenje	•	•
On/Off prekidač	•	•
Zaštita od povratnog paljenja	•	•
Štitnik od plamena	•	•
Uključen regulator pritiska plina	•	•
Uključeno crijevo za plin	•	•
Broj artikla	2330914	2330112



4 006825 637649



4 006825 637632

## ELEKTRIČNE GRIJALICE



	<b>EH 3000</b> <b>HEATING</b>	<b>EH 2000</b> <b>HEATING</b>
Izlazna snaga grijanja	3000 W	2000 W
Napon	230 V ~ 50 Hz	230 V ~ 50 Hz
Postavke grijanja	1500 / 3000 W	650 / 1300 / 2000 W
Klasa zaštite	IP24	IP24
Težina proizvoda	5,65 kg	3,25 kg
Posebni grijači elementi izrađeni od metala	•	•
Snažan osovinski ventilator s aluminijskim pokretačem	•	•
Termostat	Beskonačno podesivo	Beskonačno podesivo
Ventilator nastavlja s radom da ohladi elemente	•	—
Ručka za nošenje	—	•
Hrapave noge s integriranim ručkama za nošenje	•	—
Visokokvalitetni gumeni naponski kabel	•	•
Pocinčani stražnji panel kućišta	•	—
Zaštita od pregrijavanja	•	•
400 V / 16 A integrirani konektor	—	—
Broj artikla	2338260	2338280



## KVARCNA GRIJALICA



	<b>QH 1800</b> <b>HEATING</b>
Izlazna snaga grijanja	1800 W
Napon	230 V ~ 50 Hz
Postavke grijanja	600 / 1200 / 1800 W
Klasa zaštite	IP24
Težina proizvoda	1,3 kg
Tehnologija grijanja	3 kvarcna grijača elementa
Nagibni reflektor	30° gore i dolje
Prikaz postavki grijanja	•
Prekidač	Prekidač na užu za puzanje
Isključivo za montažu na zid	•
Broj artikla	2338511





**BENZINSKI AGREGATI**

	<b>TC-PG 35/E5</b> <b>CLASSIC</b>	<b>TC-PG 25/1/E5</b> <b>CLASSIC</b> <b>NOVO</b>	<b>TC-PG 10/E5</b> <b>CLASSIC</b> <b>NOVO</b>
Snaga 400 V	—	—	—
Snaga 230 V	3100 W (2 min)   2600 W (S1)	2400 W (2 min)   2100 W (S1)	800 W (1 min)   680 W (S1)
Broj okretaja / obujam	3000 min <sup>-1</sup> / 208 cm <sup>3</sup>	3000 min <sup>-1</sup> / 208 cm <sup>3</sup>	3000 min <sup>-1</sup> / 63,5 cm <sup>3</sup>
Motor	1 cilindrični, 4-taktni, zračno hlađen	1 cilindrični, 4-taktni, zračno hlađen	1 cilindrični, 2-taktni, zračno hlađen
Maks. snaga motora	4100 W	4100 W	1000 W
Vrijeme rada kod 2/3 opterećenja	10,7 h	12,5 h	6,6 h
Tip agregata / frekvencija	sinkroni / 50 Hz	sinkroni / 50 Hz	sinkroni / 50 Hz
Gorivo	benzin	benzin	benzin
Kapacitet rezervara	15 L	15 L	4 L
Težina proizvoda	42,1 kg	38,8 kg	18,8 kg
Električni starter	—	—	—
Prekidač protiv preopterećenja	•	•	•
Broj utičnica	2x 230 V	2x 230 V	1x 230 V
Zaštita niske razine ulja	•	•	—
Volt metar	•	•	—
Automatska regulacija voltaže (AVR)	•	•	•
Broj artikla	4152551	4152600	4152535



4 006825 644142



4 006825 657319



4 006825 648027

**ELEKTRIČNE DIZALICE**

	<b>TC-EH 1000</b> <b>CLASSIC</b>	<b>TC-EH 600</b> <b>CLASSIC</b>	<b>TC-EH 500</b> <b>CLASSIC</b>	<b>TC-EH 250</b> <b>CLASSIC</b>
Nosivost bez kolotura	500 kg	300 kg	250 kg	125 kg
Nosivost s koloturom	999 kg	600 kg	500 kg	250 kg
Visina podizanja bez kolotura	18 m	18 m	11,5 m	11,5 m
Visina podizanja s koloturom	9 m	9 m	5,7 m	5,7 m
Napon / snaga	220 - 240 V ~ 50 Hz / 1600 W S3 25%	220 - 240 V ~ 50 Hz / 1050 W S3 20%	230 V ~ 50 Hz / 1000 W S3 20%	230 V ~ 50 Hz / 500 W S3 20%
Brzina bez kolotura	8 m/min	8 m/min	8 m/min	8 m/min
Brzina s koloturom	4 m/min	4 m/min	4 m/min	4 m/min
Žični kabel duljina / debljina	18 m / Ø 6 mm	18 m / Ø 6 mm	12 m / Ø 4.2 mm	12 m / Ø 3.0 mm
Težina proizvoda	32 kg	16,8 kg	15,6 kg	10 kg
Prekidač sa stop funkcijom	•	•	•	•
Motor s termalnim prekidačem	•	•	•	•
Automatska kočnica	•	•	•	•
Automatski stop kod preopt.	•	•	•	•
Broj artikla	2255160	2255150	2255140	2255130



4 006825 627602



4 006825 628753



4 006825 627213



4 006825 627183

## ZAKRETNNA KONZOLA ZA EL. DIZALICE



## LANČANA DIZALICA



	SA 1100
Duljina nosača	75 - 110 cm
Kut zakretanja	180°
Promjer cijevne spojnice	48 mm
Maks. nosivost na duljini 75 cm / 110 cm	600 kg / 300 kg
Težina proizvoda	8,3 kg
Broj artikla	2255398



4 006825 540017

	TC-CH 1000 <b>CLASSIC</b>
Nosivost	1000 kg
Visina podizanja	2,5 m
Težina proizvoda	8,5 kg
Kuka sa sigurn. kuglom / metalno kućište	• / •
Pakiranje	Karton
Broj artikla	2250110



4 006825 628302

## POTEZNA RUČNA VITLA



	TC-LW 2000 <b>CLASSIC</b>
Maks. nosivost s vodicom	2000 kg
Duljina čeličnog kabela	3,3 m
Promjer čeličnog kabela	6 mm
Maks. koristiva udaljenost	1,6 m
Težina proizvoda	5,2 kg
Automatska kočnica	•
Kuka za teret sa sigurnosnom zaštitom	•
Sigurnosna hvataljka kabela	•
Nesavijtljivi žičani kabel	•
Broj artikla	2260150

	TC-LW 1000 <b>CLASSIC</b>
Maks. nosivost	1000 kg
Duljina čeličnog kabela	2,2 m
Promjer čeličnog kabela	4,8 mm
Maks. koristiva udaljenost	1,2 m
Težina proizvoda	2,8 kg
Automatska kočnica	•
Kuka za teret sa sigurnosnom zaštitom	•
Sigurnosna hvataljka kabela	•
Nesavijtljivi žičani kabel	•
Broj artikla	2260140



4 006825 643244



4 006825 643237

## RUČNA VITLA



	TC-WI 800 <b>CLASSIC</b>
Maks. snaga potezanja	800 kg
Duljina čeličnog kabela	20 m
Promjer čeličnog kabela	4,8 mm
Težina proizvoda	4,7 kg
Automatska kočnica	•
Kuka za teret sa sigurnosnom zaštitom	•
Sigurnosna hvataljka kabela	•
Nesavijtljivi žičani kabel	•
Povratni graničnik	•
Broj artikla	2260170

	TC-WI 500 <b>CLASSIC</b>
Maks. snaga potezanja	500 kg
Duljina čeličnog kabela	10 m
Promjer čeličnog kabela	4,2 mm
Težina proizvoda	2,5 kg
Automatska kočnica	•
Kuka za teret sa sigurnosnom zaštitom	•
Sigurnosna hvataljka kabela	•
Nesavijtljivi žičani kabel	•
Povratni graničnik	-
Broj artikla	2260160



4 006825 643916



4 006825 643909

**PRIBOR**



**PRIBOR ZA  
AKU BUŠILICE**



	Set svrdla i bitova u kovčegu, 24/1	Set HSS svrdla i bitova u kovčegu, 39/1
Opseg isporuke	24 kom	39 kom
Bitovi za uvrtnje vijaka	•	•
Svrdla za metal	•	•
Svrdla za drvo	—	•
Svrdla za beton	—	•
Pakiranje	Plastični kovčeg	Plastični kovčeg
Broj artikla	49108806	49108956



**PRIBOR ZA  
AKU BUŠILICE**



	Set bitova u kovčegu, 34/1	Set svrdla 15/1
Opseg isporuke	34 kom	15 kom: 3 kutije sa svrdlima s po 5 kom svrdla u svakoj
Bitovi za uvrtnje vijaka	•	—
Svrdla za metal	—	•
Svrdla za drvo	—	•
Svrdla za beton	—	•
Pakiranje	Plastični kovčeg	3x plastična kutija
Broj artikla	49108801	49109157



**PRIBOR ZA  
UDARNI ODVIJAČ**



	Set bitova 12/1 za udarni odvijač
Opseg isporuke	12 kom
Pakiranje	Patentirana kutija za bitove
Područje primjene	Posebno za uporabu s udarnim odvijačima / ključevima
Set se sastoji od	10 bita, držač bita, ručka
Broj artikla	49155025



**PRIBOR ZA  
ČEKIĆ BUŠILICE**



	<b>SDS-plus set svrdla i dlijeta 12/1</b>
Opseg isporuke	10 svrdla, 2 dlijeta
Stezna glava	SDS-plus
Duljina	110 - 260 mm
Svrdlo-Ø	5 - 16 mm
Dlijeto	1x ravno 20 mm, 1x šiljasto
Pakiranje	Plastični kovčeg
Broj artikla	49240295



**PRIBOR ZA  
ČEKIĆ BUŠILICE**



	<b>SDS-max set svrdla i dlijeta u kovčegu, 5/1</b>	<b>SDS-max set dlijeta, 3/1</b>
Opseg isporuke	3 svrdla, 2 dlijeta	3 dlijeta
Stezna glava	SDS-max	SDS-max
Duljina	400 mm	400 mm
Svrdlo-Ø	18, 20, 25 mm	—
Dlijeto	1x ravno 25 mm, 1x šiljasto	2x ravno (25 / 40 mm), 1x šiljasto
Pakiranje	Plastični kovčeg	Plastična cijev za odlaganje
Broj artikla	49194005	49190103



**PRIBOR ZA  
ČEKIĆE ZA RAZBIJANJE**



	<b>SDS-hex ravno dlijeto 40x410 mm</b>	<b>SDS-hex šiljasto dlijeto 410 mm</b>
Opseg isporuke	1 dlijeto	1 dlijeto
Stezna glava	SDS-hex	SDS-hex
Duljina	410 mm	410 mm
Širina	40 mm	—
Broj artikla	49191045	49191145



<b>Einhell</b> by <b>kwfb</b> <b>PRIBOR ZA KUTNE BRUSILICE</b>								
	Naziv	Broj artikla	EAN	Opseg isporuke	Ø	Ø Provrt	Debljina	Odgovara za
	Set reznih ploča 125 mm, 10/1	49711945	4 009317 119456	10 kom	125 mm	22 mm	1 mm	Metal i nehrđajući čelik
	Set reznih ploča 115 mm, 10/1	49711944	4 009317 119449	10 kom	115 mm	22 mm	1 mm	Metal i nehrđajući čelik



<b>Einhell</b> by <b>kwfb</b> <b>PRIBOR ZA GLODALICE</b>						
	Naziv	Broj artikla	EAN	Opseg isporuke	Pakiranje	
	Set glodalica 8 mm	49757291	4 009317 572916	12 glodalica	Drveni kovčeg	

<b>Einhell</b> by <b>kwfb</b> <b>PRIBOR ZA BLANJE</b>							
	Naziv	Broj artikla	EAN	Opseg isporuke	Duljina	Materijal	Pakiranje
	Set noževa za blanju, 2/1	49568315	4 009315 683157	2 reverzibilna noža	82 mm	Tvrđi metal	Karton

<b>Einhell</b> by <b>kwfb</b> <b>PRIBOR ZA UBODNE PILE</b>					
	Naziv	Broj artikla	EAN	Opseg isporuke	Pakiranje
	Set listova pile za ubodnu pilu, 10/1	49617350	4 009316 173503	10 listova pile: 6x list pile za tvrdo drvo i mekano drvo (2x fini, srednji, grubi), 2x list pile za laminat, drvene ploče, plastiku, 2x list pile za metal, aluminij, plastiku, drvo s metalnim ostacima	Plastična kutija

<b>Einhell</b> by <b>kwfb</b> <b>PRIBOR ZA RUČNE KRUŽNE PILE</b>								
	Naziv	Broj artikla	EAN	Ø	Širina rezanja / debljina oštrice	Ø Provrt	Broj zuba	Tip lista pile
	TCT List pile 150x16 mm 20Z	49583359	4 009315 833590	150 mm	1,6 mm / 1 mm	Ø 16 mm	20	Karbidni vrh
	TCT List pile 165x20 mm 24Z	49584759	4 009315 847597	165 mm	1,6 mm / 1 mm	Ø 20 mm	24	Karbidni vrh
	TCT List pile 190x30 mm 30Z	49586956	4 009315 869568	190 mm	2 mm / 1,4 mm	Ø 30 mm	30	Karbidni vrh

<b>PRIBOR ZA RUČNE KRUŽNE PILE</b>								
	Naziv	Broj artikla	EAN	Odgovara za	Set	Duljina (ukupno)	Pakiranje	
	Vodilica za ručne kružne pile 2x 1000 mm	4502118	4 006825 632675	TE-PS 165   TC-CS 1250   TC-CS 1410   TE-CS 165   TE-CS 190/1   TE-CS 18/150 Li   TE-CS 18/165-1 Li   TE-CS 18/190 Li BL	2-dijelni	2000 mm	Karton	



 <b>PRIBOR ZA VIŠENAMJENSKE PILE</b>				
	Naziv	Broj artikla	EAN	Set se sastoji od
	Set listova pile za višenamjensku pilu, 3/1, Akku Top	49576105	4 009315 761053	1x list pile za drvo za fino rezanje, 1x list pile za drvo za grubo rezanje, 1x list pile za metal, plastiku, drvo s metalnim ostacima, bi-metal

**PRIBOR ZA VIŠENAMJENSKI ALAT**



Set pribora za višenamjenski alat, 4/1	
Opseg isporuke	4-dijelni
List pile za struganje	•
List pile za uranjanje	2x drvo / plastika
Segmentni list pile	1x drvo / metal / plastika
Broj artikla	49708850



4 009317 088509

 <b>PRIBOR ZA VIBRACIONE BRUSILICE</b>								
	Naziv	Broj artikla	EAN	Veličina brusnog papira	Opseg isporuke	Gradacija	S rupama	Odgovara za
	Set brusnih papira, 15/1, 187x93 mm, 60/120/180	49817985	4 009318 179855	187 x 93 mm	15 kom	5x P60/5x P120/5x P180	•	Drvo i metal
	Set brusnih papira, 15/1, 230x115 mm, 40/80/120	49818975	4 009318 189755	230 x 115 mm	15 kom	5x P40/5x P80/5x P120	•	Drvo i metal

 <b>PRIBOR ZA TRAČNE BRUSILICE</b>							
	Naziv	Broj artikla	EAN	Veličina brusnog papira	Opseg isporuke	Gradacija	Odgovara za
	Set brusnih traka, 5/1, 75x533 mm, 40/80/120	49912575	4 009319 125752	75 x 533 mm	5 kom	2x P40, 2x P80, 1x P120	Drvo i metal

 <b>PRIBOR ZA TROKUTASTE BRUSILICE</b>								
	Naziv	Broj artikla	EAN	Veličina brusnog papira	Opseg isporuke	Gradacija	S rupama	Odgovara za
	Set brusnih papira, 20/1, 93x93x93 mm, 60/120/180	49492874	4 009314 928747	93 x 93 x 93 mm	20 kom	8x P60, 6x P120, 6x P180	•	Drvo i metal

<b>Einhell</b> by <b>kwfb</b> PRIBOR ZA VIŠENAMJENSKE BRUSILICE								
	Naziv	Broj artikla	EAN	Veličina brusnog papira	Opseg isporuke	Gradacija	S rupama	Odgovara za
	Set brusnih papira, 15/1, 150x150x100 mm, 60/120/180	49496174	4 009314 961744	150 x 150 x 150 mm	15 kom	5x P60, 5x P120, 5x P180	●	Drvo i metal

<b>Einhell</b> by <b>kwfb</b> PRIBOR ZA EKSCENTRIČNE BRUSILICE								
	Naziv	Broj artikla	EAN	Veličina brusnog papira	Opseg isporuke	Gradacija	S rupama	Odgovara za
	Set brusnih papira, 25/1, 125 mm, 60/120/180	49491974	4 009314 919745	125 mm	25 kom	9x P60, 8x P120, 8x P180	●	Drvo i metal

<b>Einhell</b> by <b>kwfb</b> PRIBOR ZA BRUSILICE ZA ZIDOVE								
	Naziv	Broj artikla	EAN	Opseg isporuke	Ø	Mreža za brušenje, univerzalna	Brusni papir, bijeli	Brusni papir, crveni
	Set brusnih papira 5/1, Ø 180, za TE-DW 180	49490905	4 009314 909050	5 kom	180 mm	3x P80, 2x P120 za materijal za punjenje/boju/akrilni lak/sintetička smolu/hrđu	–	–
	Set brusnih papira 15/1, Ø 180, za TE-DW 180	49490965	4 009314 909654	15 kom	180 mm	4x P80, 2x P120 za materijal za punjenje/akrilni lak	4x P80, 2x P120 za lak/tvrdo drvo/meko drvo	2x P80, 1x P120 za drvo/metal/plastiku



<b>Einhell</b> by <b>kwfb</b> PRIBOR ZA BRUSILICE ZA ZIDOVE							
	Naziv	Broj artikla	EAN	Opseg isporuke	Primjena	Ø	Visina segmenta
	Žičana četka za brušenje, Ø 180, za TE-DW 180	49490985	4 009314 909852	1 kom	Skidanje hrđe i čišćenje metala i drva	180 mm	–
	Dijamantna brusna ploča, Ø 180, za TE-DW 180	49726855	4 009317 268550	1 kom	Čišćenje betona, podnih glazura, maltera, prirodnog kamena	180 mm	6 mm

<b>Einhell</b> by <b>kwfb</b> PRIBOR ZA BRUSILICE ZA ZIDOVE I STROPOVE								
	Naziv	Broj artikla	EAN	Opseg isporuke	Ø	Mreža za brušenje, univerzalna	Brusni papir, bijeli	Brusni papir, crveni
	Set brusnih papira 5/1, Ø 225, za TC-DW 225	49491006	4 009314 910063	5 kom	225 mm	3x P80, 2x P120 za materijal za punjenje/boju/akrilni lak/sintetička smolu/hrđu	–	–
	Set brusnih papira 15/1, Ø 225, za TC-DW 225	49491066	4 009314 910667	15 kom	225 mm	4x P80, 2x P120 za materijal za punjenje/akrilni lak	4x P80, 2x P120 za lak/tvrdo drvo/meko drvo	2x P80, 1x P120 za drvo/metal/plastiku



 <b>PRIBOR ZA BRUSILICE ZA ZIDOVE I STROPOVE</b>					
	Naziv	Broj artikla	EAN	Opseg isporuke	Set se sastoji od
	Set brusnih papira, 5/1, Ø 225 mm, za TE-DW 225 X	49491005	4 009314 910056	5 kom	3x mreža za brušenje, univerzalna, Ø 225 mm (2x P80, 1x P120) za materijal za punjenje/akrilni lak, 2x trokutasta mreža za brušenje 287x287x287 mm (2x P80)
	Set brusnih papira, 15/1, Ø 225 mm, za TE-DW 225 X	49491065	4 009314 910650	15 kom	4x mreža za brušenje, univerzalna, Ø 225 mm (3x P80, 1x P120) za materijal za punjenje/akrilni lak, 2x trokutasta mreža za brušenje, 287x287x287 mm (2x P80), 5x brusni papir, Ø 225 (4x P80, 1x P120), 2x trokutasti brusni papir, 287x287x287 mm (P80) za lak/plastiku, 1x brusni papir, crveni, Ø 225 mm (P80), 1x trokutasti brusni papir, crveni, 287x287x287 mm (P80)
	Set brusnih papira, 5/1, 3x287 mm, za TE-DW 225 X	49491075	4 009314 910759	5 kom	2x trokutasta mreža za brušenje 287x287x287mm (2x P80), 2x trokutasti brusni papir 287x287x287mm (P80), 1x trokutasti brusni papir, crveni 287x287x287mm (P80)

<b>PRIBOR ZA POLIRKE I KUTNE POLIRKE</b>					
	Naziv	Broj artikla	EAN	Odgovara za	Set se sastoji od
	Set za polirku Ø 254 mm	2093095	4 006825 631517	CE-CB 18/254 Li, CC-PO 90	1x tekstilna navlaka, 1x sintetička navlaka
	Set za kutnu polirku Ø 180 mm	2093233	4 006825 551846	CE-CP 18/180 Li E, CC-PO 1100/2 E	2x sintetička navlaka, 1x spužvasta navlaka, 6x brusni papir (2x P60/2x P80/2x P120)

 <b>PRIBOR ZA KLAMERICICE</b>								
	Naziv	Broj artikla	EAN	Tip	Duljina	Širina	Količina	Odgovara za
	Set spajalica za klamericu, tip 53, 1000/1	49353508	4 009313 535083	53	8 mm	11,4 mm	1000 kom	TC-CT 3,6 Li / TC-EN 20 E
	Set čavlića za klamericu, tip 47/55, 1000/1	49355614	4 009313 556149	47 / 55	14 mm	1,8 mm	1000 kom	TC-CT 3,6 Li / TC-EN 20 E

<b>PRIBOR ZA LASERSKU MJERNU TEHNIKU</b>								
	Naziv	Broj artikla	EAN	Radna visina	Podšavanje kuta nagiba	Transportna torba	Težina proizvoda	Pakiranje
	Građevni stativ za nivelire	2270115	4 006825 616255	37 - 110 cm	●	●	0,5 kg	Karton

## UNIVERZALNI STALAK ZA PREKLOPNE PILE







MSS 1610	
Duljina	1100 - 1610 mm
Nosivost	maks. 100 kg
Radna visina	845 - 945 mm
Veličina nosača za preklopne pile	maks. 455 mm
Brzo podešavanje	•
Držači radnog komada na nogama	•
Noge podesive po visini	•
Kutije za odlaganje sitnog pribora	•
Sklopivi stalak	•
Hvataljka	•
Nosači za preklopne pile	1 par
Broj artikla	4310615



 <b>PRIBOR ZA STOLNE KRUŽNE PILE, POTEZNE PILE I PREKLOPNE PILE</b>								
	Naziv	Broj artikla	EAN	Ø	Ø Provrt	Širina rezanja / debljina oštrice	Broj zuba	Tip oštrice pile
	Rezni list 210x30x2,4 mm/1,6 mm, 48Z	49587861	4 009315 878614	210 mm	30 mm	2,4 mm / 1,6 mm	48	Karbidni vrh
	Rezni list 250x30x3,2 mm/2,2 mm, 48Z	49589351	4 009315 893518	250 mm	30 mm	3,2 mm / 2,2 mm	48	Karbidni vrh
	Rezni list 250x30x3,2 mm/2,2 mm, 60Z	49589552	4 009315 895529	250 mm	30 mm	3,2 mm / 2,2 mm	60	Karbidni vrh
	Rezni list 315x30x3,2 mm/2,2 mm, 48Z	49593151	4 009315 931517	315 mm	30 mm	3,2 mm / 2,2 mm	48	Karbidni vrh



 <b>PRIBOR ZA STOLNE BLANJE</b>								
	Naziv	Broj artikla	EAN	Odgovara za	Duljina	Visina	Debljina	Količina
	Rezervni nož za blanju, 204 mm	49568602	4 009315 686028	TH-SP 204, TC-SP 204	210 mm	17,2 mm	1,5 mm	2 kom

 <b>PRIBOR ZA PILU ZA IZREZIVANJE</b>							
	Naziv	Broj artikla	EAN	Količina	Duljina	Veličina	Odgovara za
	List pile za pilu za izrezivanje, 5/1, 130 mm	49316350	4 009313 163507	5 kom	130 mm	1x veličina 1 (finti), 2x veličina 3 (srednji), 1x veličina 4 (srednje grubi), 1x veličina 11 (grubi)	Drvo





 <b>PRIBOR ZA STOLNE TRAČNE PILE</b>								
	Naziv	Broj artikla	EAN	Duljina	Širina	Debljina	Broj zuba	Odgovara za
	List pile 1400x8 mm, 6Z/25 mm	49081505	4 009310 815058	1400 mm	8 mm	0,65 mm	6 po inču	Drvo, metal
	List pile 2320x13 mm, 4Z/25 mm	49081509	4 009310 815096	2320 mm	13 mm	0,65 mm	4 po inču	Drvo, metal

 <b>PRIBOR ZA TOKARSKI STROJ ZA DRVO</b>						
	Naziv	Broj artikla	EAN	Opseg isporuke	Set se sastoji od	
	Set dljeteta, 5/1	49455250	4 009314 552508	5 kom	1x ravno, 1x dljeteta za dubljenje, 1x ubodno, 1x okruglo, 1x šiljasto dljeteta	

 <b>PRIBOR ZA STROJEVE ZA REZANJE PLOČICA</b>						
	Naziv	Broj artikla	EAN	Ø	Ø Provrt	Oblik ruba
	Dijamantna rezna ploča turbo, 180x25,4 mm	49797650	4 009317 958550	180 mm	25,4 mm	Turbo
	Dijamantna rezna ploča turbo, 200x25,4 mm	49797750	4 009317 976509	200 mm	25,4 mm	Turbo
	Dijamantna rezna ploča turbo, 250x25,4 mm	49797851	4 009317 977506	250 mm	25,4 mm	Turbo
	Dijamantna rezna ploča turbo, 300x25,4 mm	49797950	4 009317 978510	300 mm	25,4 mm	Turbo

 <b>PRIBOR ZA STOLNE TRAČNE BRUSILICE</b>						
	Naziv	Broj artikla	EAN	Dimenzije	Količina	Gradacija
	Set brusnih traka, 5/1, 686x50 mm (2x 60/2x 80/120)	49910805	4 009319 108052	686 x 50 mm	5 kom	2x P60, 2x P80, 1x P120
	Set brusnih traka, 3/1, 914x100 mm (60/80/120)	49914605	4 009319 146054	914 x 100 mm	3 kom	1x P60, 1x P80, 1x P120
	Set brusnih papira, 3/1, 150 mm (80)	49492074	4 009314 920741	Ø 150 mm	3 kom	P80











## PRIBOR ZA USISAVAČE SUHO/MOKRO

	Naziv	Broj artikla	EAN kod	Za spremnik	Opseg isporuke	Odgovara za
	Vrećice za prašinu 10 l	2351260	4 006825 641394	10 l	5 kom	TE-VC 18/10 Li
	Tekstilni filter	2351140	4 006825 231151	-	1 kom	vidi tablicu ispod
	Spužvasti filter	2351132	4 006825 644098	-	5 kom	vidi tablicu ispod
	Sintetičke vrećice 40 l	2351195	4 006825 625691	30 - 40 l	5 kom	vidi tablicu ispod
	Sintetičke vrećice 25 l	2351190	4 006825 625684	20 - 25 l	5 kom	vidi tablicu ispod
	Sintetičke vrećice 15 l	2351185	4 006825 625554	12 - 15 l	5 kom	vidi tablicu ispod
	Vrećice za prašinu 40 l	2351180	4 006825 607468	40 l	5 kom	vidi tablicu ispod
	Vrećice za prašinu 30 l	2351170	4 006825 528763	25 - 30 l	5 kom	vidi tablicu ispod
	Vrećice za prašinu 20 l	2351152	4 006825 236040	15 - 20 l	5 kom	vidi tablicu ispod
	Vrećice za prašinu 12 l	2351159	4 006825 606065	12 l	5 kom	vidi tablicu ispod

## PRIMJENA PRIBORA NA USISAVAČIMA SUHO/MOKRO

- Uporaba moguća
- Ograničena uporaba moguća
- Uporaba nije moguća

		Dvostruki filterski sistem	Dugotrajni filter	Dugotrajni filter s poklopcem	Tekstilni filter	Spužvasti filter	Sintetičke vrećice 40 l	Sintetičke vrećice 25 l	Sintetičke vrećice 15 l	Vrećice za prašinu 40 l	Vrećice za prašinu 30 l	Vrećice za prašinu 20 l	Vrećice za prašinu 12 l	Vrećice za prašinu 10 l	NOVO Fleksibilni dugi uski nastavak	Podni mali nastavak	Podni nastavak	Tvrda četka	Mekana četka	Okrugla četka	Set nastavaka, 3/1	Crijevo za usisavač
		2351250	2351110	2351113	2351140	2351132	2351195	2351190	2351185	2351180	2351170	2351152	2351159	2351260	2351204	2351210	2351215	2351220	2351225	2351230	2351235	2362000
TE-VC 2340 SAC	2342450	●	-	●	●	●	●	-	-	●	-	-	-	-	●	●	●	●	●	●	●	●
TE-VC 2340 SA	2342380	●	-	●	●	●	●	-	-	●	-	-	-	-	●	●	●	●	●	●	●	●
TE-VC 36/30 Li S	2347140	-	-	●	●	●	●	-	-	-	●	-	-	-	●	●	●	●	●	●	●	●
TC-VC 1930 SA	2342190	-	-	●	●	●	●	-	-	-	●	-	-	-	●	●	●	●	●	●	●	●
TC-VC 1930 S	2342188	-	-	●	●	●	●	-	-	-	●	-	-	-	●	●	●	●	●	●	●	●
TE-VC 36/25 Li S	2347170	-	-	●	●	●	-	●	-	-	●	-	-	-	●	●	●	●	●	●	●	●
TC-VC 18/20 Li S	2347130	-	-	●	●	●	-	●	-	-	-	●	-	-	●	●	●	●	●	●	●	●
TC-VC 1820 SA	2342425	-	●	●	●	●	-	●	-	-	-	●	-	-	●	●	●	●	●	●	●	●
TC-VC 1820 S	2342167	-	-	●	●	●	-	●	-	-	-	●	-	-	●	●	●	●	●	●	●	●
TC-VC 1815 S	2342390	-	-	-	●	-	-	-	●	-	-	-	-	-	●	●	●	●	●	●	●	-
TC-VC 1815	2340290	-	-	-	●	-	-	-	●	-	-	-	-	-	●	●	●	●	●	●	●	●
TC-VC 1812 S	2342370	-	-	-	●	-	-	-	●	-	-	-	●	-	●	●	●	●	●	●	●	-
TC-VC 18/10 Li	2347160	-	-	-	●	-	-	-	-	-	-	-	-	●	●	●	●	●	●	●	●	-
TE-VC 18 Li	2347120	-	-	-	-	-	-	-	-	-	-	-	-	-	-	-	-	-	-	-	-	-

PRIBOR ZA USISAVAČE SUHO/MOKRO					
	Naziv	Broj artikla	EAN	Opseg isporuke	Odgovara za
	Dvostruki filterski sistem	2351250	4 006825 630138	1 kom HEPA-Filter (Klasifikacija: H13 (> 0,3 µm)), 1 kom dvostruka vreća za filter	vidi tablicu na str. 124
	Dugotrajni filter	2351110	4 006825 231090	1 kom	vidi tablicu na str. 124
	Dugotrajni filter s poklopcem	2351113	4 006825 566512	1 kom	vidi tablicu na str. 124
	Fleksibilni dugi uski nastavak	2351204	4 006825 653953	1 kom	vidi tablicu na str. 124
	Podni mali nastavak	2351210	4 006825 630053	1 kom	vidi tablicu na str. 124
	Podni nastavak	2351215	4 006825 630060	1 kom	vidi tablicu na str. 124
	Tvrda četka	2351220	4 006825 630077	1 kom	vidi tablicu na str. 124
	Mekana četka	2351225	4 006825 630084	1 kom	vidi tablicu na str. 124
	Okrugla četka	2351230	4 006825 630091	1 kom	vidi tablicu na str. 124
	Set nastavaka, 3/1	2351235	4 006825 630107	2 nastavka, 1 četka	vidi tablicu na str. 124
	Crijevo za usisavače 3 m, Ø36 mm	2362000	4 006825 543018	1 crijevo, 4 adaptera	vidi tablicu na str. 124

**PRIBOR ZA  
USISAVAČE ZA PEPEO**



	Filter za usisavač pepela TC-AV 1618 D	Pred filter za TC-AV 1618 D
Opseg isporuke	1 kom	1 kom
Odgovara za	TC-AV 1620 DW / TC-AV 1618 D	TC-AV 1620 DW / TC-AV 1618 D
Broj artikla	2351310	2351315



**PRIBOR ZA KOMPRESORE**











	Naziv	Broj artikla	EAN kod	Tip	Duljina	Širina	Količina	Odgovara za	Pakiranje
	Spajalice	4137861	4 006825 505788	E, uska krana	40 mm	5,7 mm	3000 kom	sve Einhell pneumatske klamerice	Karton
	Spajalice	4137860	4 006825 504446	E, uska krana	25 mm	5,7 mm	3000 kom		Karton
	Spajalice	4137855	4 006825 504439	E, uska krana	16 mm	5,7 mm	3000 kom		Karton
	Spajalice	4137850	4 006825 504422	E, uska krana	13 mm	5,7 mm	3000 kom		Karton
	Čavli	4137873	4 006825 505795	J	50 mm	–	3000 kom		Karton
	Čavli	4137872	4 006825 504866	J	40 mm	–	3000 kom		Karton
	Čavli	4137871	4 006825 504460	J	25 mm	–	3000 kom		Karton

**PRIMJENA PRIBORA NA KOMPRESORIMA**

- Uporaba moguća
- Uporaba nije moguća

			TE-AC 36/6/8 Li OF Set	PRESSITO	TE-AC 24 Silent	TE-AC 400/90/10	TC-AC 420/50/10 V	TE-AC 270/50/10	TC-AC 190/50/8	TE-AC 230/24/8	TC-AC 190/24/8	TC-AC 180/8 OF
			4020450	4020460	4020610	4010800	4010495	4010440	4007332	4010460	4007325	4010486
TC-PN 50 – Pneumatska klamerica	4137790		•	–	•	•	•	•	•	•	•	–
TC-PW 610 – Pneumatski udarni odvijač	4138960		–	–	–	•	•	–	–	–	–	–
TC-PW 340 – Pneumatski udarni odvijač	4138950		–	–	–	•	•	•	•	•	–	–
TC-PP 220 – Pneumatska višenamjenska brusilica	4138540		–	–	–	•	•	–	–	–	–	–
TC-PC 45 – Pneumatski čekić	4139040		–	–	–	•	•	–	–	–	–	–
TC-PC 45 Set – Pneumatski čekić u setu	4139045		–	–	–	•	•	–	–	–	–	–
TC-PR 68 – Pneumatski nasadni odvijač	4139180		–	–	–	•	•	•	•	•	–	–
TC-PE 150 – Pneumatski ekscentrična brusilica	4133330		–	–	–	•	•	–	–	–	–	–
Pištrolj za ispuhivanje dugi	4133102		•	–	•	•	•	•	•	•	•	•
Pištrolj za ispuhivanje	4133100		•	–	•	•	•	•	•	•	•	•
Nastavak za pumpanje guma s digitalnim manometrom	4133115		•	–	•	•	•	•	•	•	•	•
Nastavak za pumpanje guma s manometrom	4137000		•	–	•	•	•	•	•	•	•	•
Pištrolj za boju s plastičnom posudicom, 0,6 l	4133000		–	–	–	•	•	•	•	•	–	–
Pištrolj za boju s metalnom posudicom, 1 l	4132900		–	–	–	•	•	•	•	•	–	–
Pištrolj za raspršivanje	4133200		–	–	–	•	•	•	•	•	–	–
Metalni pištrolj za pjeskarenje sa metalnom posudicom	4133300		–	–	–	•	•	–	–	–	–	–
Pištrolj za podnu zaštitu	4133501		–	–	–	•	•	•	•	•	–	–
Set za kompresor, 10/1	4020577	<b>NOVO</b>	–	–	–	•	•	•	•	•	–	–
Set za kompresor profi, 5/1	4132720		–	–	–	•	•	•	•	•	–	–
Set za kompresor, 3/1	4132741		•	–	•	•	•	•	•	•	•	•

**PRIBOR ZA KOMPRESORE**

	Naziv	Broj artikla	EAN kod	Svojstva	Pakiranje
	Set adaptera za pumpanje, 8/1	4139695	4 006825 511475	8-kom	Karton
	Mini podmazivač R 1/4"	4135002	4 006825 581614	R 1/4" unutarnji navoj, R 1/4" vanjski navoj	Blister
	Kombinirani filter za održavanje R 3/8" ulje/voda	4135000	4 006825 410075	Uključen podmazivač, spojnica i brza spojnica R 3/8"	Karton
	Brza spojnica ženska s unutarnjim navojem, R 1/4" IG	4139206	4 006825 410334	R 1/4" unutarnji navoj	Blister
	Brza spojnica ženska s vanjskim navojem, R 1/4" AG	4139207	4 006825 560824	R 1/4" vanjski navoj	Blister
	Brza spojnica ženska s unutarnjim navojem, R 3/8" IG	4139205	4 006825 410327	R 3/8" unutarnji navoj	Blister
	Brza spojnica ženska sa vanjskim navojem, R 3/8" AG	4139208	4 006825 560831	R 3/8" vanjski navoj	Blister
	Brza spojnica ženska za crijevo NW 6 mm	4139301	4 006825 581638	Ø 6 mm	Blister
	Razvodnik zraka R 3/8" IG	4139680	4 006825 411713	2 brze spojnice 3/8" IT	Blister
	Spojnica muška 6 mm s vanjskim navojem, R 1/4" AG	4139665	4 006825 581676	Ø 6 mm, R 1/4" ET	Blister
	Spojnica muška 9 mm s vanjskim navojem, R 1/4" AG	4139655	4 006825 562347	R 1/4" vanjski navoj	Blister
	Spojnica muška 9 mm s unutarnjim navojem, R 1/4" IG	4139640	4 006825 411676	R 1/4" unutarnji navoj	Blister
	Spojnica muška 9 mm s unutarnjim navojem, R 3/8" IG	4139645	4 006825 581683	R 3/8" unutarnji navoj	Blister
	Spojnica muška 6 mm za crijevo	4139660	4 006825 411690	Ø 6 mm	Blister
	Redukcija (nipl) sa R 1/4" AG na R 3/8" s vanjskim navojem	4139630	4 006825 411669	R 3/8" ET – R 1/4" ET	Blister
	Redukcija unutarnji navoj R 3/8" IG na vanjski R 1/2" AG	4139605	4 006825 562330	R 1/2" ET – R 3/8" IT	Blister
	Set brzih spojnica M+Ž za crijevo NW 6 mm s 2 objumice	4139500	4 006825 410136	Ø 6 mm	Blister

# VRTNI ASORTIMAN







## RUČNE KOSILICE



	<b>GC-HM 400</b> <b>CLASSIC</b> <span style="float: right;"><b>NOVO</b></span>	<b>GC-HM 300</b> <b>CLASSIC</b> <span style="float: right;"><b>NOVO</b></span>
Širina rezanja	40 cm	30 cm
Podešavanje visine rezanja	4 postavke / 13 - 37 mm	4 postavke / 13 - 37 mm
Kapacitet košare za travu	27 l	16 l
Broj noževa	5	5
Osovina za košnju promjer	125 mm	125 mm
Promjer kotača	218 mm	218 mm
Preporučeno za travnjake*	250 m <sup>2</sup>	150 m <sup>2</sup>
Težina proizvoda	7,2 kg	6,5 kg
Široki kotači za manje pritiska na travu	•	•
Pozicija parkiranja	•	•
Ručka podesiva po visini	—	—
Beskontaktna	—	—
Broj artikla	3414129	3414114

\* Podaci o izvedbi uređaja baziraju se na idealnim uvjetima



4 006825 651959



4 006825 651942

## ELEKTRIČNE KOSILICE



	<b>GC-EM 1743 HW</b> <b>CLASSIC</b>	<b>GC-EM 1536</b> <b>CLASSIC</b>	<b>GC-EM 1032</b> <b>CLASSIC</b> <span style="float: right;"><b>NOVO</b></span>
Napon / snaga	230 V ~ 50 Hz / 1700 W	220 - 240 V ~ 50 Hz / 1500 W	230 V ~ 50 Hz / 1000 W
Širina rezanja	43 cm	36 cm	32 cm
Podešavanje visine rezanja	6 postavki / 20 - 70 mm / centralno	5 postavki / 25 - 65 mm / centralno	3 postavke / 25 - 60 mm / pojedinačno
Kapacitet košare za travu	52 l	38 l	30 l
Promjer kotača prednji / stražnji	170 mm / 235 mm	140 mm / 200 mm	140 mm / 140 mm
Materijal kućišta	Plastika	Plastika	Plastika
Preporučeno za travnjake*	700 m <sup>2</sup>	600 m <sup>2</sup>	300 m <sup>2</sup>
Težina proizvoda	13,7 kg	10 kg	8,2 kg
Malčiranje	—	—	—
Visoki kotači	•	•	—
Integrirana ručka za nošenje	•	•	•
Spojnica kabla	•	•	•
Ručka podesiva po visini	•	•	•
Sklopiva ručka	•	•	•
Funkcija brzog stezanja ručke	—	•	—
Košara za travu s indikatorom	•	•	•
Široki kotači za manje pritiska na travu	•	•	•
Broj artikla	3400590	3400150	3400257

\* Podaci o izvedbi uređaja baziraju se na idealnim uvjetima



4 006825 572940



4 006825 595345



4 006825 646498

# BENZINSKA KOSILICA S PXC E-STARTOM

**5-IN-1**

- MOWING
- MULCHING
- SIDE DISCHARGE
- DEFLECTOR REAR DISCHARGE
- CATCHING



## PXC ELEKTRO START

Jednostavno pokretanje benzinskog motora pomoću akumulatorskog sistema Power X-Change

## EINHELL DIZAJN RUČKE

Omogućuje uspravno postavljanje kosilice za jednostavnije čišćenje i skladištenje

## STRAŽNJE IZBACIVANJE

Pokošena trava koja se izbacuje na stražnju stranu bez upotrebe košare za maksimalnu visinu trave

## PRIKLJUČAK CRIJEVA

Priključak za standardna crijeva za čišćenje odmah nakon uporabe

## INDIKATOR KOŠARE

S indikatorom napunjenosti košare za travu jednostavno se vidi kada je košara puna

## CENTRALNO PODEŠAVANJE VISINE

Jednostavno podešavanje visine u 6 pozicija pomoću jedne ručice



Benzinska kosilica s PXC E-Startom  
**GE-PM 53/2 S HW-E Li**

## VISOKI KOTAČI

Za bolje prijanjanje kod visoke i guste vegetacije

## ČEŠALJ ZA TRAVU

Kosilica ima češalj za ravnanje trave prije rezanja

## BOČNO IZBACIVANJE

## FUNKCIJA MALČIRANJA

## VORTEX TEHNOLOGIJA

Napredna Vortex tehnologija kućišta osigurava uredne rezultate košenja trave

## POLOŽAJ ZA ČIŠĆENJE

Opcija uspravnog postavljanja kosilice za praktično čišćenje

## EINHELL VORTEX TEHNOLOGIJA

Napredna Vortex tehnologija kućišta osigurava uredne rezultate košenja trave. Kućište je izrađeno iz konstrukcije jednog komada i usmjerava protok zraka tako da stvara efekt usisavanja koji onda ispravlja travu ispod kućišta prije samog rezanja.



## BENZINSKA KOSILICA S PXC E-STARTOM / BENZINSKA KOSILICA

**5-IN-1**

- MOWING
- MULCHING
- SIDE DISCHARGE
- DEFLECTOR REAR DISCHARGE
- CATCHING

POWER X-CHANGE



PXC ELECTRIC START



	GE-PM 53/2 S HW-E Li <b>EXPERT PLUS</b>	GC-PM 56/2 S HW <b>CLASSIC</b>
Motor / obujam	4-taktni / 173 cm <sup>3</sup>	4-taktni / 173 cm <sup>3</sup>
Snaga / radna brzina	2,8 kW / 2850 min <sup>-1</sup>	2,8 kW / 2850 min <sup>-1</sup>
Širina rezanja	53 cm	56 cm
Podešavanje visine rezanja	6 postavki / 25 - 70 mm / centralno	6 postavki / 25 - 70 mm / centralno
Kapacitet košare za travu	80 l	80 l
Promjer kotača prednji / stražnji	200 mm / 280 mm	200 mm / 280 mm
Materijal kućišta	Plastificirani čelični lim	Plastificirani čelični lim
Preporučeno za travnjake*	1800 m <sup>2</sup>	2200 m <sup>2</sup>
Težina proizvoda	43,8 kg	42,7 kg
Elektro start s Power X-Change baterijom (18 V)	• / 1x 18 V, 1,5 Ah baterija / 1x punjač 3 A	—
5-u-1 funkcija	•	•
Visoki kotači	•	•
Samohodna	•	•
Češalj za travu i ugrađena ručka za nošenje	•	•
Položaj za čišćenje i skladištenje	•	•
Vortex tehnologija	•	•
Sklopiva ručka podesiva po visini s mekim rukohvatom	•	•
Košara za travu s indikatorom napunjenosti	•	•
Alat za čišćenje	•	•
Broj artikla	3404855	3404860

\* Podaci o izvedbi uređaja baziraju se na idealnim uvjetima



4 006825 646467



4 006825 646450

## BENZINSKA KOSILICA

**5-IN-1**

- MOWING
- MULCHING
- SIDE DISCHARGE
- DEFLECTOR REAR DISCHARGE
- CATCHING



	GC-PM 51/3 S HW <b>CLASSIC</b>	<b>NOVO</b>
Motor / obujam	4-taktni / 170 cm <sup>3</sup>	
Snaga / radna brzina	2,7 kW / 2900 min <sup>-1</sup>	
Širina rezanja	51 cm	
Podešavanje visine rezanja	6 postavki / 30 - 80 mm / centralno	
Kapacitet košare za travu	70 l	
Promjer kotača prednji / stražnji	204 mm / 280 mm	
Materijal kućišta	Plastificirani čelični lim	
Preporučeno za travnjake*	1800 m <sup>2</sup>	
Težina proizvoda	31,4 kg	
Bočno izbacivanje	•	
Malčiranje	•	
Visoki kotači	•	
Samohodna	•	
Pogonski kotači s kugličnim ležajima	•	
Sklopiva ručka podesiva po visini	•	
Košara za travu s indikatorom napunjenosti	•	
Broj artikla	3404333	

\* Podaci o izvedbi uređaja baziraju se na idealnim uvjetima



4 006825 655261

## BENZINSKE KOSILICE



	GC-PM 46/1 S B&S <b>CLASSIC</b>	GC-PM 46/4 S <b>CLASSIC</b> <b>NOVO</b>	GC-PM 46/2 <b>CLASSIC</b> <b>NOVO</b>
Motor / obujam	4-taktni / B&S 450 E / 125 cm <sup>3</sup>	4-taktni / 146 cm <sup>3</sup>	4-taktni / 146 cm <sup>3</sup>
Snaga / radna brzina	1,65 kW / 2900 min <sup>-1</sup>	2 kW / 2900 min <sup>-1</sup>	2 kW / 2900 min <sup>-1</sup>
Širina rezanja	46 cm	46 cm	46 cm
Podešavanje visine rezanja	9 postavki / 30 - 80 mm / centralno	9 postavki / 30 - 80 mm / centralno	9 postavki / 30 - 80 mm / centralno
Kapacitet košare za travu	50 l	50 l	50 l
Promjer kotača prednji / stražnji	178 mm / 204 mm	178 mm / 204 mm	178 mm / 204 mm
Materijal kućišta	Plastificirani čelični lim	Plastificirani čelični lim	Plastificirani čelični lim
Preporučeno za travnjake*	1400 m <sup>2</sup>	1400 m <sup>2</sup>	1200 m <sup>2</sup>
Težina proizvoda	30 kg	28,4 kg	27 kg
Bočno izbacivanje	—	—	—
Malčiranje	—	—	—
Visoki kotači	—	—	—
Samohodna	•	•	—
Ručka podesiva po visini	•	•	•
Sklopiva ručka	•	•	•
Košara za travu s indikatorom napunjenosti	•	•	•
Broj artikla	3404585	3404725	3404732

\* Podaci o izvedbi uređaja baziraju se na idealnim uvjetima



4 006825 598483



4 006825 655254



4 006825 655230

## BENZINSKE KOSILICE



	GC-PM 40/1 S <b>CLASSIC</b> <b>NOVO</b>	GC-PM 40/1 <b>CLASSIC</b> <b>NOVO</b>
Motor / obujam	4-taktni / 79,8 cm <sup>3</sup>	4-taktni / 79,8 cm <sup>3</sup>
Snaga / radna brzina	1,2 kW / 3000 min <sup>-1</sup>	1,2 kW / 3000 min <sup>-1</sup>
Širina rezanja	40 cm	40 cm
Podešavanje visine rezanja	7 postavki / 25 - 75 mm / centralno	3 postavke / 25 - 60 mm / pojedinačno
Kapacitet košare za travu	45 l	45 l
Promjer kotača prednji / stražnji	178 mm / 203 mm	152 mm / 152 mm
Materijal kućišta	Plastika	Plastika
Preporučeno za travnjake*	1000 m <sup>2</sup>	800 m <sup>2</sup>
Težina proizvoda	21,4 kg	18,6 kg
Malčiranje	—	—
Samohodna	•	—
Ručka podesiva po visini	—	—
Sklopiva ručka	•	•
Košara za travu s indikatorom napunjenosti	•	•
Broj artikla	3404821	3404832

\* Podaci o izvedbi uređaja baziraju se na idealnim uvjetima



4 006825 651751



4 006825 651768

## ELEKTRIČNI PROZRAČIVAČI TRAVE

**3-IN-1**  
 · SCARIFYING  
 · AERATING  
 · CATCHING



	<b>GE-SA 1435</b> <b>EXPERT</b>	<b>GC-SA 1231/1</b> <b>CLASSIC</b> <span style="float: right;"><b>NOVO</b></span>
Napon / snaga	230 V ~ 50 Hz / 1400 W	230 V ~ 50 Hz / 1200 W
Radna širina	350 mm	310 mm
Podešavanje dubine rada	3 postavke (centralno) + transportna pozicija	3 postavke (centralno) + transportna pozicija
Broj oštrica (kuglični ležaji)	20 kom	8 duplih noževa
Broj kandži za prozračivanje (kuglični ležaji)	26 kom	45 kom
Promjer kotača prednji / stražnji	175 mm / 152 mm	180 mm / 100 mm
Materijal kućišta	Plastika	Plastika
Preporučeno za travnjake*	500 m <sup>2</sup>	300 m <sup>2</sup>
Težina proizvoda	11,5 kg	8,5 kg
Integrirana transportna ručka	•	•
Ručka podesiva po visini	•	•
Sklopiva ručka	•	•
Brzi pričvršćivači ručke	•	—
Široki kotači za manje pritiska na travu	•	•
Košara za travu	•	•
Valjak za kultiviranje	•	•
Valjak za prozračivanje	•	•
Broj artikla	3420561	3420640

\* Podaci o izvedbi uređaja baziraju se na idealnim uvjetima



4 006825 595673



4 006825 628272

## VALJAK ZA TRAVU



	<b>GC-GR 57</b> <b>CLASSIC</b>
Širina valjka	57 cm
Promjer valjka	32 cm
Debljina materijala valjka	1,5 mm
Maks. kapacitet punjenja	46 l
Težina proizvoda	10,5 kg
Čistač prljavštine	•
Bočni otvor za vodu ili pijesak	•
Broj artikla	3415302



4 006825 627404

## KOLICA ZA SIJANJE TRAVE



	GC-SR 12 <b>CLASSIC</b> <span style="float: right;"><b>NOVO</b></span>
Širina sijanja	45 cm
Kapacitet posude za sijanje	12 l
Promjer kotača	200 mm
Težina proizvoda	2,5 kg
Dvostruka ručka	•
Podešavanje volumena sijanja	•
Valjak otporan na hrđu	•
Opružna brava za demontažu bez dodatnog alata	•
Broj artikla	3415238

ELEKTRIČNI  
TRIMERI ZA TRAVU

	GC-ET 4530 Set <b>CLASSIC</b>	GC-ET 3023 <b>CLASSIC</b>	GC-ET 2522 <b>CLASSIC</b>
Napon / snaga	230 V ~ 50 Hz / 450 W	230 - 240 V ~ 50 Hz / 300 W	230 - 240 V ~ 50 Hz / 250 W
Širina rezanja	300 mm	230 mm	220 mm
Rezna nit promjer / duljina	1,4 mm / 1000 cm	1,5 mm / 600 cm	1,2 mm / 600 cm
Jednostrana / dvostrana špula s reznom niti	Dvostrana špula	Jednostrana špula	Dvostrana špula
Materijal kućišta	Plastika	Plastika	Plastika
Težina proizvoda	2,6 kg	1,5 kg	1,1 kg
Dodatna ručka	•	•	•
Teleskopska duga drška	•	—	—
Spojnicica kabla	•	•	•
Okretna glava motora	180°	—	—
Nagibna glava motora	4 pozicije	—	—
Štitnik za cvijeće	•	—	—
Automatsko izvlačenje rezne niti	—	•	•
Potpuno automatsko izvlačenje rezne niti	•	—	—
Špula s reznom niti	3 kom	—	—
Broj artikla	3402022	3402050	3402040



# BENZINSKI TRIMER ZA TRAVU

## DVOSTRANA DRŠKA

Univerzalno podesiva ergonomska aluminijaska dvostrana drška s integriranim kontrolama omogućuje ugodno rukovanje trimenom

## ODVOJIVA OSOVINA

Jednostavni sistem za brzo odvajanje osovine za potrebe transporta i uštedu skladišnog prostora

## BRZO PALJENJE

Jednostavno pokretanje benzinskog trimera pomoću automatskog čoka i dekompresijskog ventila

Benzinski trimer za travu  
**GC-BC 52 I AS**

## ALUMINIJSKA OSOVINA

Mala težina - jednostavniji rad

## NOŽ + REZNA NIT

Jednostavna izmjena noža za rezanje i glave s reznom niti

## POJAS ZA NOŠENJE

Uključuje Comfort pojas za nošenje za udoban rad bez mnogo umaranja



## BENZINSKI TRIMER ZA TRAVU



	<b>GC-BC 52 I AS</b> <b>CLASSIC</b>
Motor / obujam	2-taktni / 51,7 cm <sup>3</sup>
Snaga	1,5 kW
Širina rezanja	420 mm
Rezna nit promjer / duljina	2,4 mm / 400 cm
Širina rezanja (nož)	255 mm
Materijal kućišta	Aluminij / plastika
Težina proizvoda	8,5 kg
Drška sa svim kontrolama	•
Duga aluminijaska cijev	•
Odvojiva osovina	•
Brzo paljenje + automatski čok	•
Digitalno paljenje – stabilan rad motora	•
Automatsko izvlačenje rezne niti	•
Pojas za nošenje / držač za zid	Comfort / —
Nož + špula s reznom niti	•
Broj artikla	3436540





## ELEKTRIČNE KOPAČICE



	GC-RT 1545 M <b>CLASSIC</b> <b>NOVO</b>	GC-RT 1440 M <b>CLASSIC</b> <b>NOVO</b>	GC-RT 7530 <b>CLASSIC</b> <b>NOVO</b>
Napon / snaga	220 - 240 V ~ 50 Hz / 1500 W	220 - 240 V ~ 50 Hz / 1400 W	230 V ~ 50 Hz / 750 W
Radna širina	450 mm	400 mm	300 mm
Radna dubina	220 mm	200 mm	200 mm
Broj oštrica	6	6	4
Promjer noževa	200 mm	200 mm	220 mm
Težina proizvoda	11,6 kg	11,6 kg	7,4 kg
Spojnicica kabla	•	•	•
Zaštita od preopterećenja	•	•	—
Kotači podesivi po visini za jednostavni transport	•	•	—
Ergonomska ručka	•	•	•
Sklopiva ručka	•	•	•
Broj artikla	3431060	3431040	3431050



4 006825 652598



4 006825 601619



4 006825 602005

## BENZINSKA KOPAČICA



	GC-MT 2560 LD <b>CLASSIC</b>
Motor / obujam	4-taktni / 150 cm <sup>3</sup>
Snaga / radna brzina	2,5 kW / 3400 min <sup>-1</sup>
Radna širina	600 mm
Radna dubina	230 mm
Broj oštrica	6
Promjer noževa	260 mm
Kapacitet spremnika goriva	1,2 l
Težina proizvoda	41,3 kg
Bočni granični diskovi	•
Zakretni prednji kotač	•
Brzo paljenje	•
Zaustavljanje noževa otpuštanjem ručice	•
Ergonomske ručke	•
Ručke podesive po visini	•
Podesiva visina kočione noge	•
Broj artikla	3430281



4 006825 646351

# ELEKTRIČNE ŠKARE ZA ŽIVICU



Električne škare za živicu  
**GC-EH 6055/1**

## MEKANI RUKOHSVAT

Ugodniji i sigurniji rad zahvaljujući mekanom rukohvatu

## METALNI PRIJENOS

Robusni metalni prijenos za efikasan prijenos snage i dugi životni vijek

## ŠTITNIK ZA RUKE

Za vašu sigurnost, škare za živicu su opremljene s velikim štitnikom za ruke

## SAKUPLJAČ ŽIVICE

Učinkovito sakupljanje odrezanog materijala

## VISOKOKVALITETNE OŠTRICE

Oštrice izrađene od laserski rezanog i dijamantno brušenog čelika dizajnirane su za maksimalnu preciznost i dugotrajnost



## ALUMINIJSKI ŠTITNIK OŠTRICA

Proizvod je opremljen sa čvrstim aluminijskim štitnikom za zaštitu oštrica

## ZAŠTITA OD UDARACA

Zaštita od udaraca štiti oštrice i radni prostor od oštećenja

## ELEKTRIČNE ŠKARE ZA ŽIVICU



	GC-EH 6055/1 <b>CLASSIC</b> <span style="float: right;"><b>NOVO</b></span>
Napon / snaga	220 - 240 V - 50 Hz / 600 W
Duljina oštrice	610 mm
Duljina reza	550 mm
Razmak između zuba	26 mm
Rezova u minuti	2800 min <sup>-1</sup>
Težina proizvoda	3,4 kg
Okretna stražnja drška	—
Sakupljač živice	•
Laserski rezane i dijamantom brušene oštrice	•
Metalni prijenos	•
Mekani rukohvat	•
Aluminijski štitnik oštrica	•
Štitnik	•
Spojnica kabla	•
Zaštitni poklopac s nosačem za zid	•
Broj artikla	3403320



4 006825 622157

## ELEKTRIČNE ŠKARE ZA ŽIVICU



	<b>GC-EH 5747</b> <b>CLASSIC</b>	<b>GH-EH 4245</b> <b>CLASSIC</b>
Napon / snaga	230 V ~ 50 Hz / 570 W	230 V ~ 50 Hz / 420 W
Duljina oštrice	530 mm	510 mm
Duljina reza	465 mm	450 mm
Razmak između zuba	18 mm	16 mm
Rezova u minuti	3200 min <sup>-1</sup>	3200 min <sup>-1</sup>
Težina proizvoda	2,8 kg	2,5 kg
Okretna stražnja drška	—	—
Sakupljač živice	—	—
Laserski rezane i dijamantom brušene oštrice	—	•
Metalni prijenos	•	•
Mekani rukohvat	•	•
Aluminijski štitnik oštrica	—	•
Štitnik	•	•
Spojnica kabla	•	•
Zaštitni poklopac s nosačem za zid	•	•
Broj artikla	3403742	3403460



4 006825 614091



4 006825 585049

## ELEKTRIČNE TELESKOPSKE ŠKARE ZA ŽIVICU



	<b>GC-HH 5047</b> <b>CLASSIC</b>
Napon	230 V ~ 50 Hz
Snaga	500 W
Duljina oštrice	585 mm
Duljina reza	470 mm
Razmak između zuba	20 mm
Težina proizvoda	4 kg
Teleskopska drška	•
Nagibna rezna glava	•
Okretna stražnja ručka	—
Laserski rezane i dijamantom brušene oštrice	•
Metalni prijenos	—
Podesiva dodatna drška	•
Zaštitni poklopac	•
Pojas za nošenje s brzim otpuštanjem	•
Broj artikla	3403200



4 006825 616101

## AKUMULATORSKÉ ŠKARE ZA TRAVU I GRMLJE



	GC-CG 3,6 Li <b>CLASSIC</b>	<b>NOVO</b>	GC-CG 3,6 Li WT <b>CLASSIC</b>
Baterija napon / kapacitet	3,6 V / 1,5 Ah		3,6 V / 1,5 Ah
Vrijeme punjenja	3-5 h		3-5 h
Radno vrijeme	60 min		60 min
Širina rezanja s oštricama za travu	70 mm		70 mm
Duljina reza s oštricama za grmlje	100 mm		100 mm
Razmak između zuba oštrice za grmlje	8 mm		8 mm
Težina proizvoda	0,7 kg		0,5 kg
Zamjena lista pile bez upotrebe alata	•		•
Laserski rezane oštrice	—		—
Teleskopska drška + veliki kotači	•		—
Metalni prijenos	—		—
Mekani rukohvat	•		•
Baterija + punjač	•		•
Broj artikla	3410455		3410456



4 006825 607789



4 006825 610482

## ELEKTRIČNE LANČANE PILE



	GH-EC 2040 <b>CLASSIC</b>	GH-EC 1835 <b>CLASSIC</b>
Napon	230 - 240 V ~ 50 Hz	230 - 240 V ~ 50 Hz
Snaga	2000 W	1800 W
Duljina mača	406 mm	356 mm
Duljina reza	375 mm	325 mm
Brzina reza	13,5 m/s	13,5 m/s
Kapacitet spremnika za ulje	160 ml	160 ml
Težina proizvoda	5,5 kg	5,4 kg
Metalni prijenos	•	•
OREGON kvalitetni mač i lanac	•	•
Zatezanje i izmjena lanca bez upotrebe alata	•	•
Automatsko podmazivanje lanca	•	•
Robusni metalni graničnik	•	•
Zaštita od povratnog udara	•	•
Trenutna kočnica lanca	•	•
Osigurač lanca	•	•
Mekani rukohvat	•	•
Zaštitni poklopac	•	•
Broj artikla	4501720	4501710



4 006825 588163



4 006825 588156

## MOTORNA PILA

ANTI  
VIBRATION  
SYSTEM

	GC-PC 1335/1 I
	<b>CLASSIC</b> <b>NOVO</b>
Snaga kW / KS	1,3 kW / 1,7 KS
Obujam motora	37,2 cm <sup>3</sup>
Duljina mača	350 mm
Duljina reza	345 mm
Brzina reza	21,9 m/s
Kapacitet spremnika goriva	300 ml
Kapacitet spremnika za ulje	170 ml
Težina proizvoda	5,3 kg
OREGON kvalitetni mač i lanac	•
Digitalno paljenje – stabilan rad motora	•
Automatski čok – brzo paljenje	•
Zatezanje i izmjena lanca bez upotrebe alata	—
Automatsko podmazivanje lanca	•
Robusni metalni graničnik	•
Zaštitni poklopac	•
Zaštita od povratnog udarca + trenutna kočnica lanca	•
Posuda za miješanje benzina/ulja	•
Broj artikla	4501870



4 006825 641738

ELEKTRIČNA TELESKOPSKA  
LANČANA PILA

	GC-EC 750 T
	<b>CLASSIC</b>
Napon	220 - 240 V - 50 Hz
Snaga	750 W
Duljina mača	200 mm
Duljina reza	180 mm
Brzina reza	11 m/s
Težina proizvoda	3,9 kg
Teleskopska drška	•
Podesiva dodatna drška	•
Nagibna glava motora	—
OREGON kvalitetni mač i lanac	•
Zatezanje lanca bez upotrebe alata	•
Automatsko podmazivanje lanca	•
Veliki otvor za dolijevanje ulja	•
Zaštitni poklopac	•
Pojas za nošenje s brzim otpuštanjem	•
Broj artikla	4501210



4 006825 603842

## ELEKTRIČNI OŠTRAČ LANACA



	<b>GC-CS 85</b> <b>CLASSIC</b>
Napon	230 V ~ 50 Hz
Snaga	85 W
Promjer brusne ploče (unutarnji)	23 mm
Promjer brusne ploče (vanjski)	108 mm
Debljina brusne ploče	3,2 mm
Težina proizvoda	1,9 kg
Graničnik	•
Skala za precizno podešavanje kuta oštrenja	•
Uređaj za stezanje	•
Automatsko zatezanje lanca	—
Zakretna glava za podešavanje krovnog kuta	—
Broj artikla	4500089



4 006825 612264

## ELEKTRIČNI USISAVAČ / PUHAČ LIŠĆA



	<b>GC-EL 2500 E</b> <b>CLASSIC</b>
Napon	230 - 240 V ~ 50 Hz
Snaga	2500 W
Protok puhanja zraka	240 km/h
Maks. usisna snaga	650 m <sup>3</sup> /h
Broj okretaja	7000 - 13500 min <sup>-1</sup>
Funkcija sjeckanja	10:1
Kapacitet vreće za lišće	40 l
Težina proizvoda	3,1 kg
Izmjena funkcije usisavanje / puhanje bez upotrebe alata	•
Elektronska kontrola brzine	•
Aluminijski rotor za puhanje	—
Podesiva dodatna drška	—
Vreća za lišće s prozorom	•
Remen za nošenje	•
Kotači podesivi po visini	—
Broj artikla	3433300



4 006825 610352

## DROBILICA GRANA



	<b>GC-RS 60 CB</b> <b>CLASSIC</b>
Napon	230 - 240 V - 50 Hz
Snaga	2800 W (P40) / 2300 W
Broj okretaja	40 min <sup>-1</sup>
Maks. promjer grane	45 mm
Kapacitet kante za vrtni otpad	60 l
Težina proizvoda	28,5 kg
Transportni kotači	•
Transportna ručka	•
Prekidač obrnutog smjera	•
Veliki otvor za umetanje grana	•
Odčepljivač	—
Kanta za vrtni otpad	•
Broj artikla	3430635



## SJECKALICA GRANA



	<b>GC-KS 2540</b> <b>CLASSIC</b>	<b>NOVO</b>
Napon	220 - 240 V - 50 Hz	
Snaga	2500 W (P40) / 2000 W	
Broj okretaja	3800 min <sup>-1</sup>	
Maks. promjer grane	40 mm	
Kapacitet kante za vrtni otpad	—	
Težina proizvoda	10 kg	
Transportni kotači	•	
Transportna ručka	•	
Prekidač obrnutog smjera	—	
Veliki otvor za umetanje grana	•	
Odčepljivač	•	
Vreća za vrtni otpad	•	
Broj artikla	3430330	



# ZALIJEVANJE I ODVODNJA

## PREDNOSTI NA PRVI POGLED



### ODVODNJA

- Brza isporuka velike količine vode
- Prevencija velikih šteta pomoću brzog ispumpavanja vode
- Visoka razina sigurnosti i pouzdanosti kod rukovanja



### ZALIJEVANJE

- Ravnomjerno zalijevanje vrta
- Praktično i sigurno rukovanje
- Čuva resurse i štedi vodu za piće



### VODOOPSKRBA DOMAĆINSTVA

- Vodoopskrba domaćinstva i vrta iz alternativnih rezervara vode (cisterne, bunari)
- Praktično i sigurno rukovanje
- Čuva resurse i štedi vodu za piće

## ■ ODVODNJA

Pretakanje ili ispumpavanje vode sada je brže i lakše nego ikad. S Einhell pumpama nema problema kod ispumpavanja čiste ili prljave vode s visokom brzinom isporuke.

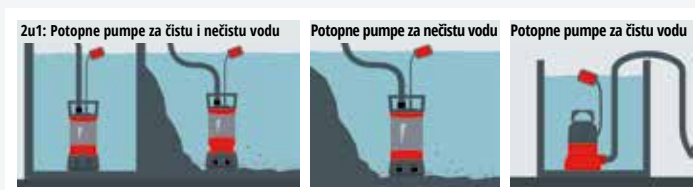

### PROIZVODI

- 2u1 Kombinirane potopne pumpe (čista i nečista voda)
- Potopne pumpe za nečistu vodu
- Potopne pumpe za čistu vodu
- Potopne pumpe s AQUA senzorom

### PODRUČJA PRIMJENE

- Ispumpavanje poplavljenih podruma, garaža ili praonica
- Ispumpavanje i pretakanje iz bazena, vrtnih jezeraca, jama za izgradnju i odvodnih kanala





## ■ ZALIJEVANJE

Kako bi se izbjeglo trošenje dragocjene pitke vode na zalijevanje vrta, preporučljivo je koristiti alternativne izvore vode kao što su kišnica ili voda iz cisterni.

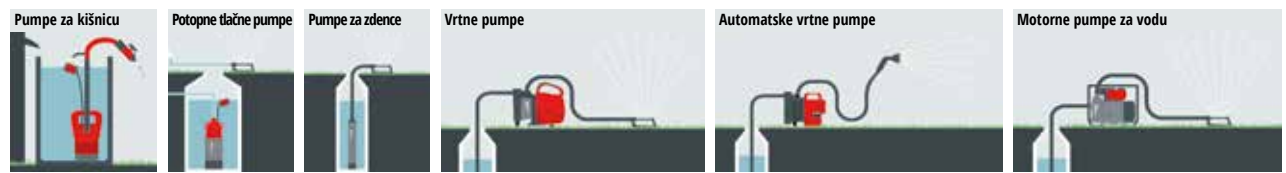

### PROIZVODI

- Pumpe za kišnicu
- Potopne tlačne pumpe
- Pumpe za zdence
- Vrtne pumpe
- Automatske vrtne pumpe
- Motorne pumpe za vodu

### PODRUČJA PRIMJENE

- Rukovanje prskalicama za travu i vrtnim tuševima
- Ispumpavanje vode iz bunara ili cisterni
- Korištenje kišnice iz različitih spremnika za zalijevanje vrta



## ■ VODOOPSKRBA DOMAĆINSTVA

Zahvaljujući širokom rasponu primjena, kuća ili vrt mogu se automatski opskrbiti vodom koja nije za piće.

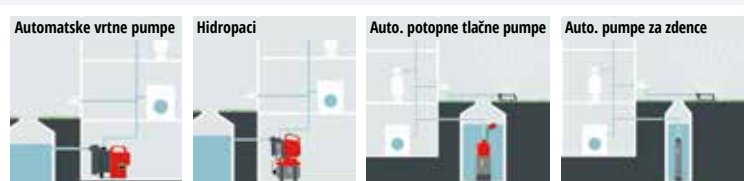

### PROIZVODI

- Automatske vrtne pumpe
- Hidropaci
- Automatske potopne tlačne pumpe
- Automatske pumpe za zdence

### PODRUČJA PRIMJENE

- Voda iz alternativnih izvora za opskrbu doma (stroj za pranje rublja, sistem za ispiranje WC-a)
- Povećanje tlaka u kućnim vodovodnim sistemima



## POTOPNA PUMPA ZA ČISTU VODU S AQUA SENZOROM



GE-SP 4390 N-A LL ECO	
<b>EXPERT</b>	
Napon	230 V ~ 50 Hz
Snaga	430 W
Maks. dostavni kapacitet / maks. dostavna visina	9000 l/h / 8 m
Maks. dubina uranjanja	7 m
Maks. veličina stranih čestica	1 mm
Pokretanje pumpe u kontinuiranom modu	5 mm
Pokretanje pumpe sa senzorom 1 / 2 / 3	5 mm / 56 mm / 103 mm
Niska razina izvlačenja čiste vode do	1 mm
Priključak crijeva	47,8 mm (1½") ET
Strujni kabel	10 m
Težina proizvoda	4,9 kg
Aqua Sensor tehnologija	•
Kontinuirani rad bez senzora	•
Nepovratni ventil	•
Visokokvalitetno mehaničko brtvljenje	•
Integrirani nosač za namatanje kabela	—
Ručka za nošenje	•
Integrirana rupa za užje	•
ECO Power	•
Adapter za univerzalno crijevo	•
Broj artikla	4171440



## POTOPNA PUMPA ZA ČISTU VODU



GC-SP 3580 LL	
<b>CLASSIC</b>	
Napon	230 V ~ 50 Hz
Snaga	350 W
Maks. dostavni kapacitet / maks. dostavna visina	8000 l/h / 7,5 m
Maks. dubina uranjanja	7 m
Priključak crijeva	47,8 mm (1½") IT
Strujni kabel	10 m
Niska razina izvlačenja čiste vode do	1 mm
Težina proizvoda	3,1 kg
Visokokvalitetno mehaničko brtvljenje	•
Plovni prekidač (automatski i ručni mod)	•
Integrirani nosač za namatanje kabela	•
Ručka za nošenje	•
Adapter za univerzalno crijevo	•
Broj artikla	4170445



## POTOPNA PUMPA ZA NEČISTU VODU S AQUA SENZOROM



	<b>GE-DP 6935 A ECO EXPERT</b>
Napon	230 V ~ 50 Hz
Snaga	690 W
Maks. dostavni kapacitet / maks. dostavna visina	17500 l/h / 9 m
Maks. dubina uranjanja	7 m
Maks. veličina stranih čestica	35 mm
Pokretanje pumpe u kontinuiranom modu	50 mm
Pokretanje pumpe sa senzorom 1 / 2 / 3	70 mm / 135 mm / 188 mm
Izvlačenje čiste vode do	40 mm
Priključak crijeva	47,8 mm (1½") ET
Strujni kabel	10 m
Težina proizvoda	5,7 kg
Aqua Sensor tehnologija	•
Kontinuirani rad bez senzora	•
Nepovratni ventil	•
Visokokvalitetno mehaničko brtvljenje	•
Integrirani nosač za namatanje kabela	•
Ručka za nošenje	•
Integrirana rupa za uže	•
ECO Power	•
Adapter za univerzalno crijevo	•
Broj artikla	4171450



**NEMA VIŠE NEUGODNIH IZNEHAĐENJA**



**UŽIVAJTE U ODMORU BEZ BRIGE**



**EINHELL PUMPA S AQUA SENZOROM  
OBAVITI ĆE SVOJ POSAO**

### PATENTIRANA AQUA SENZOR TEHNOLOGIJA

Praktično podešavanje između 3 visine početka rada sa senzorom i kontinuiranog rada bez senzora.

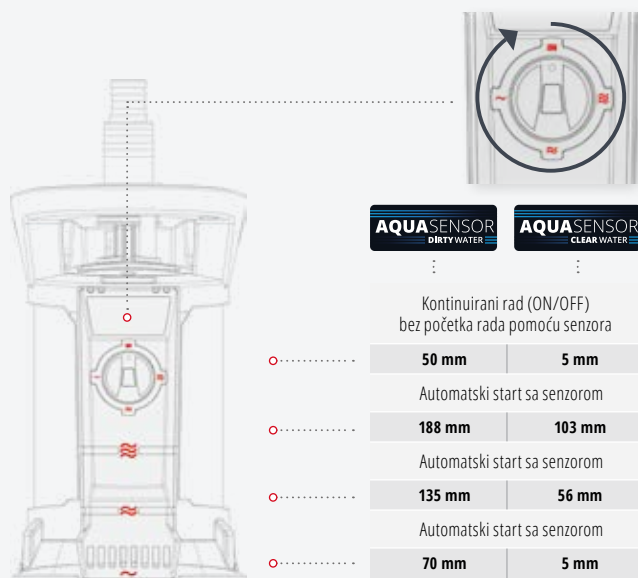

Odmah spremni za rad – bilo gdje i bilo kada. Integrirani aqua senzor i izlaz na vrhu pumpe omogućavaju korištenje na vrlo skućenim i teško dostupnim mjestima, kao npr. šahtovi, bunari, podrumi i sl.

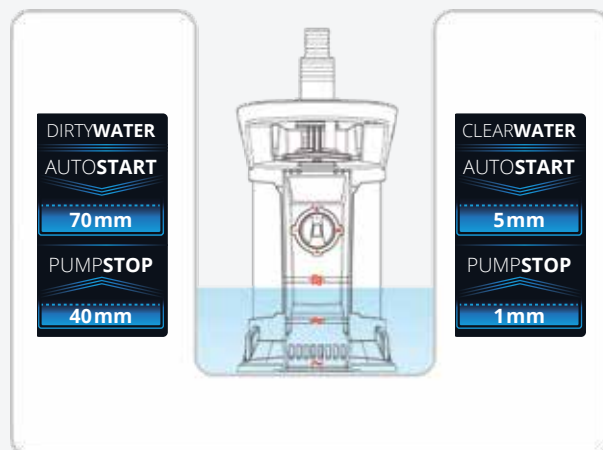

## POTOPNE PUMPE ZA NEČISTU VODU



	<b>GC-DP 1340 G</b> <b>CLASSIC</b>	<b>GC-DP 5010 G</b> <b>CLASSIC</b>
Napon	230 V ~ 50 Hz	220 - 240 V ~ 50 Hz
Snaga	1300 W	500 W
Maks. dostavni kapacitet / maks. dostavna visina	23000 l/h / 10 m	12000 l/h / 8 m
Maks. dubina uranjanja	5 m	5 m
Maks. veličina stranih čestica	40 mm	10 mm
Priključak crijeva	59,6 mm (2") IT	42 mm (1½") IT
Strujni kabel	10 m	10 m
Težina proizvoda	22 kg	10,6 kg
Integrirana rupa za uže	—	—
Visokokvalitetno mehaničko brtvljenje	•	•
Plovni prekidač	Automatski način rada	Automatski način rada
Integrirani nosač za namatanje kablova	—	—
Ručka za nošenje	•	•
Adapter za univerzalno crijevo	•	38 mm (1½"), 32 mm (1¼"), 25 mm (1")
Uže za spuštanje	6 m	—
Broj artikla	4170742	4171421



## POTOPNE PUMPE ZA NEČISTU VODU



	<b>GC-DP 1020 N</b> <b>CLASSIC</b>	<b>GC-DP 7835</b> <b>CLASSIC</b>	<b>GC-DP 3730</b> <b>CLASSIC</b>
Napon	230 V ~ 50 Hz	230 V ~ 50 Hz	230 V ~ 50 Hz
Snaga	1000 W	780 W	370 W
Maks. dostavni kapacitet / maks. dostavna visina	18000 l/h / 9 m	15700 l/h / 8 m	9000 l/h / 5 m
Maks. dubina uranjanja	5 m	7 m	5 m
Maks. veličina stranih čestica	20 mm	35 mm	30 mm
Priključak crijeva	47,8 mm (1½") IT	47,8 mm (1½") IT	47,8 mm (1½") IT
Strujni kabel	10 m	10 m	10 m
Težina proizvoda	7,2 kg	5,2 kg	4,3 kg
Integrirana rupa za uže	—	—	—
Visokokvalitetno mehaničko brtvljenje	•	•	•
Plovni prekidač (auto i ručni mod)	•	•	•
Integrirani nosač za namatanje kablova	—	•	•
Ručka za nošenje	•	•	•
Adapter za univerzalno crijevo	•	•	•
Uže za spuštanje	—	—	—
Broj artikla	4170773	4170682	4170471



## POTOPNE TLAČNE PUMPE



	GE-PP 1100 N-A <b>EXPERT</b>	NOVO	GC-PP 900 N <b>CLASSIC</b>
Napon	220 - 240 V ~ 50 Hz		230 V ~ 50 Hz
Snaga	1100 W		900 W
Maks. dostavni kapacitet / maks. dostavna visina	6000 l/h / 45 m		6000 l/h / 32 m
Maks. dubina uranjanja	12 m		7 m
Maks. veličina stranih čestica	—		—
Priključak crijeva	33,3 mm (1") IT		33,3 mm (1") IT
Strujni kabel	15 m		10 m
Težina proizvoda	8,7 kg		8,9 kg
Automatski mod	•		—
Plovni prekidač	—		•
Višestupanjski rotor pumpe	4 kom		3 kom
Visokokvalitetno mehaničko brtvljenje	•		•
Prekidač protiv preopterećenja	•		•
Integrirani nepovratni ventil	•		—
Visokokvalitetno INOX čelično kućište pumpe	•		•
Uže za spuštanje	—		—
Broj artikla	4171430		4170964



## PUMPE ZA ZDENCE



	GC-DW 1300 N <b>CLASSIC</b>	GC-DW 1000 N <b>CLASSIC</b>
Napon	230 V ~ 50 Hz	220 - 240 V ~ 50 Hz
Snaga	1300 W	1000 W
Maks. dostavni kapacitet / maks. dostavna visina	5000 l/h / 65 m	6500 l/h / 45 m
Maks. dubina uranjanja	20 m	19 m
Maks. veličina stranih čestica	—	—
Priključak crijeva	47,8 mm (1½") IT	42 mm (1¼") IT
Strujni kabel	2 m / 23 m	22 m
Promjer pumpe	102 mm	98 mm
Težina proizvoda	15,5 kg	7,7 kg
Automatski mod	—	—
Višestupanjski rotor pumpe	10 kom	6 kom
Visokokvalitetno mehaničko brtvljenje	•	•
Prekidač protiv preopterećenja	•	•
Integrirani nepovratni ventil	•	•
Nehrdajući zaslon za nečistoću	•	•
Visokokvalitetno INOX čelično kućište pumpe	•	•
Vanjska kontrolna jedinica	•	—
Uže za spuštanje	20 m	22 m
Broj artikla	4170944	4170955



# VRTNE PUMPE PLUS

## JEDNOSTAVNO ISPUMPAVANJE. NOVA GENERACIJA EINHELL VRTNIH PUMPI.

### INOVATIVNE ZNAČAJKE

- Brzo i jednostavno pokretanje i rješavanje problema zahvaljujući indikatorima statusa
- Dugi radni vijek, niski troškovi održavanje i izuzetna sigurnost pri radu zahvaljujući posebnoj zaštiti i sigurnosnim mehanizmima

### JOŠ BOLJI UČINAK UZ MANJU POTROŠNJU ENERGIJE

Novi koncept vrtnih pumpi PLUS, automatskih vrtnih pumpi PLUS i hidropaka PLUS sastoji se od ove dvije prednosti:

## 1. INDIKATORI STATUSA



CLASSIC verzija

### INDIKATOR RAZINE VODE

Prije prvog puštanja svaku pumpu morate napuniti vodom kako bi se mogla pravilno pokrenuti. Zahvaljujući transparentnom staklu, na prvi pogled možete vidjeti je li voda u pumpi već napunjena.



EXPERT verzija



**PREFILTER**  
Jednostavno se skida za čišćenje ili zamjenu.

### VELIKI OTVOR ZA PUNJENJE

Veliki otvor za lakše punjenje pumpe.



### USISNI INDIKATOR

U poklopcu otvora za punjenje vode nalazi se manometar, koji pruža informacije o trenutnom usisnom tlaku ili visini usisavanja.

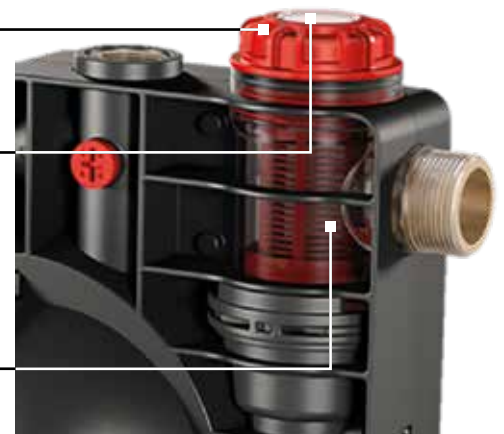

### INDIKATOR NEČISTOĆE

Zahvaljujući prozirnomo kućištu oko predfiltera, lako je vidjeti je li filter prljav i treba li ga očistiti.

## 2. SIGURNOST I PREVENCIJA

### ZAŠTITA OD VRENJA

Ako dođe do blokade na strani pritiska i pumpa nastavi raditi, voda koja ostane u pumpi će se zagrijati. Da se korisnik ne bi zalio vrućom vodom prilikom provjere pumpe, zaštita od vrenja isključuje pumpu.

### ZAŠTITA OD SMRZAVANJA

Često korisnici zaborave isprazniti pumpu prije zime, a smrznuta voda uništi pumpu. Da bi se spriječilo smrzavanje vode postoji prikladan vijak za odvod vode s kojim se voda može vrlo brzo ispustiti.

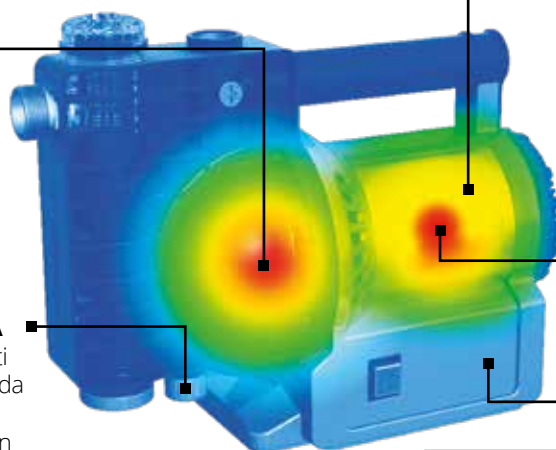

### ZAŠTITA OD RADA NA SUHO

Ako pumpa više ne može usisati vodu (npr. prazan izvor vode), zaštita od rada na suho to prepoznaje i zaustavlja pumpu. Pokušava ponovo pokrenuti pumpu, a ako još uvijek nema usisane vode, zaustavlja se i ponovno isključuje pumpu. Time se sprječava pregrijavanje pumpe i time pregrijavanje motora.

### TERMO ZAŠTITA

Da bi se spriječila velika oštećenja, termo prekidač isključuje pumpu kad se motor pregrije.

### SENZOR PROTOKA VODE

Senzor koji mjeri protok vode (LED).

- **Crveno:** Kvar-nema vode u pumpi
- **Žuto:** Detekcija protoka
- **Zeleno:** Pumpa radi normalno



## VRTNE PUMPE PLUS



	GC-GP 1250 N <b>CLASSIC</b>	GC-GP 6040 ECO <b>CLASSIC</b>
Napon	220 - 240 V ~ 50 Hz	220 - 240 V ~ 50 Hz
Snaga	1200 W	600 W
Maks. dostavni kapacitet / visina	5000 l/h / 50 m	4000 l/h / 36 m
Maks. usisna visina	8 m	8 m
Usisni priključak	42 mm (1¼") ET	42 mm (1¼") ET
Tlačni priključak	33,3 mm (1") IT	33,3 mm (1") IT
Strujni kabel	1,5 m	1,5 m
Težina proizvoda	9,7 kg	6,1 kg
Otvor za ulijevanje vode	•	•
Otvor za ispuštanje vode	•	•
Visokokvalitetno mehaničko brtvljenje	•	•
Predfilter s nepovratnim ventilom	—	—
Termo zaštita	•	•
Ručka za nošenje	Comfort	Preklopna
Eco Power	—	•
Uključeno usisno crijevo	—	—
Broj artikla	4180350	4180320



4 006825 637281



4 006825 637250

VRTNE PUMPE /  
PUMPA ZA  
PRETAKANJE

	GC-GP 1046 N <b>CLASSIC</b>	GC-GP 6538 <b>CLASSIC</b>	GC-GP 6036 <b>CLASSIC</b>	GC-TP 4622 <b>CLASSIC</b>
Napon	220 - 240 V ~ 50 Hz	220 - 240 V ~ 50 Hz	230 V ~ 50 Hz	220 - 240 V ~ 50 Hz
Snaga	1050 W	650 W	600 W	460 W
Maks. dostavni kapacitet / visina	4600 l/h / 48 m	3800 l/h / 36 m	3600 l/h / 40 m	2250 l/h / 37 m
Maks. usisna visina	8 m	8 m	8 m	—
Usisni priključak	42 mm (1¼") ET	33,3 mm (1") ET	33,3 mm (1") ET	33,3 mm (1") ET
Tlačni priključak	33,3 mm (1") IT	33,3 mm (1") ET	33,3 mm (1") ET	33,3 mm (1") ET
Strujni kabel	1,5 m	1,4 m	1,5 m	1,5 m
Težina proizvoda	9,6 kg	6,1 kg	9,5 kg	6,1 kg
Otvor za ulijevanje vode	•	•	•	•
Otvor za ispuštanje vode	•	•	•	•
Visokokvalitetno mehaničko brtvljenje	•	•	•	—
Predfilter s nepovratnim ventilom	—	—	—	—
Ručka za nošenje	•	•	•	—
Uključeno usisno crijevo	—	—	—	—
Broj artikla	4181450	4180280	4180269	4183400



4 006825 616279



4 006825 603477



4 006825 623567



4 006825 643947

# HIDROPAK PLUS

## INDIKATOR USISAVANJA

Pružna informacije o trenutnoj visini usisavanja / tlaku usisavanja ili mogućim problemima usisavanja

## KVALITETNI NAVOJ

Dugi radni vijek navoja i pumpe

## INDIKATOR PRLJAVŠTINE

Odmah se vidi moguća kontaminacija filtra

## INDIKATOR PUNJENJA VODE

Već na prvi pogled možete vidjeti je li i koliko vode u hidropaku

## ZAŠTITA OD SMRZAVANJA

Jednostavno ispuštanje zaostale vode i zaštita od smrzavanja zahvaljujući otvoru za ispuštanje vode

## DODATNI TLAČNI PRIKLJUČAK

Za rad s nekoliko potrošača istovremeno

Hidropak Plus  
**GE-WW 1246 N FS**

## INTEGRIRANI MANOMETAR

Trenutni tlak može se očitati na prvi pogled

## 20 l SPREMNIK

Veliki spremnik za stalnu opskrbu vodom





## HIDROPAK PLUS

**20 l  
TANK**

	<b>GE-WW 1246 N FS</b> <b>EXPERT</b> <span style="float: right;"><b>NOVO</b></span>
Napon	220 - 240 V ~ 50 Hz
Snaga	1200 W
Maks. dostavni kapacitet / visina	4600 l/h / 50 m
Maks. usisna visina	8 m
Kapacitet spremnika	20 l
Maks. pritisak uklj. / isklj.	1,5 bara / 3 bara
Usisni priključak	42 mm (1½") ET
Tlačni priključak	33,3 mm (1") IT
Dodatni tlačni priključak	33,3 mm (1") IT
Strujni kabel	1,5 m
Težina proizvoda	19,5 kg
Otvor za ulijevanje vode	•
Indikator punjenja vodom / prljavštine / usisavanja	• / • / •
Predfilter s nepovratnim ventilom	•
Ručka za nošenje	Comfort
Zaštita od smrzavanja zbog otvora za odvod vode	•
Termo zaštita	•
Senzor protoka/zaštita od suhog rada/zaštita od opekotina	• / • / •
Uključen adapter 33,3 mm (1") ET	•
Broj artikla	4173530



4 006825 640373

## HIDROPACI

  
**PRESSURE  
SWITCH**

	<b>GC-WW 1250 NN</b> <b>CLASSIC</b>
Napon	220 - 240 V ~ 50 Hz
Snaga	1200 W
Maks. dostavni kapacitet / visina	5000 l/h / 50 m
Maks. usisna visina	8 m
Kapacitet spremnika	20 l
Maks. pritisak uklj. / isklj.	1,5 bara / 3 bara
Usisni priključak	42 mm (1½") ET
Tlačni priključak	33,3 mm (1") IT
Strujni kabel	1,5 m
Težina proizvoda	14,7 kg
Zaštita od preopterećenja	•
Otvor za ulijevanje vode	•
Otvor za ispuštanje vode	•
INOX spremnik	•
Manometar	•
Broj artikla	4173490



4 006825 616316



	<b>GC-WW 1046 N</b> <b>CLASSIC</b>
Napon	220 - 240 V ~ 50 Hz
Snaga	1050 W
Maks. dostavni kapacitet / visina	4600 l/h / 48 m
Maks. usisna visina	8 m
Kapacitet spremnika	20 l
Maks. pritisak uklj. / isklj.	1,5 bara / 3 bara
Usisni priključak	42 mm (1½") ET
Tlačni priključak	33,3 mm (1") IT
Strujni kabel	1,5 m
Težina proizvoda	14,4 kg
Zaštita od preopterećenja	•
Otvor za ulijevanje vode	•
Otvor za ispuštanje vode	•
INOX spremnik	—
Manometar	•
Broj artikla	4173480



4 006825 616286

## HIDROPACI



	<b>GC-WW 6538</b> <b>CLASSIC</b>	<b>GC-WW 6036</b> <b>CLASSIC</b>
Napon	220 - 240 V ~ 50 Hz	230 V ~ 50 Hz
Snaga	650 W	600 W
Maks. dostavni kapacitet / visina	3800 l/h / 36 m	3600 l/h / 40 m
Maks. usisna visina	8 m	8 m
Kapacitet spremnika	20 l	20 l
Maks. pritisak uklj. / isklj.	1,5 bara / 3 bara	1,5 bara / 3 bara
Usisni priključak	33,3 mm (1") ET	33,3 mm (1") IT
Tlačni priključak	33,3 mm (1") ET	33,3 mm (1") IT
Strujni kabel	1,4 m	1,5 m
Težina proizvoda	10,5 kg	14,3 kg
Zaštita od preopterećenja	•	•
Otvor za ulijevanje vode	•	•
Otvor za ispuštanje vode	•	•
INOX spremnik	—	—
Manometar	•	•
Uključeno usisno crijevo	—	—
Broj artikla	4173190	4173118





## MOTORNE PUMPE ZA VODU



	<b>GE-PW 46</b> <b>EXPERT</b>	<b>NOVO</b>	<b>GC-PW 16</b> <b>CLASSIC</b>	<b>NOVO</b>
Motor	4-taktni		4-taktni	
Snaga kW / KS	4,6 kW / 6,3 KS		1,6 kW / 2,2 KS	
Maks. dostavni kapacitet / visina	23000 l/h / 26 m		14000 l/h / 28 m	
Maks. usisna visina	6,5 m		7 m	
Maks. brzina	3600 min <sup>-1</sup>		3600 min <sup>-1</sup>	
Usisni priključak	59,6 mm (2") ET		47,8 mm (1½") ET	
Tlačni priključak	59,6 mm (2") ET		47,8 mm (1½") ET	
Kapacitet spremnika goriva	3,6 l		1,8 l	
Težina proizvoda	23 kg		11,2 kg	
Nepovratni ventil	•		•	
Čvrsti okvir od čeličnih cijevi	•		—	
Otvor za ulijevanje vode	•		•	
Otvor za ispuštanje vode	•		•	
Otvor za ulijevanje ulja	•		•	
Zaštita pri niskoj razini ulja	•		•	
Uključen adapter crijeva	2x 50,8 mm (2")		2x 38,1 mm (1,5")	
Uključena usisna košara	• (2")		• (1,5")	
Uključeni reduktori	2x 47,8 mm (1,5") ET, 2x 33,3 mm (1") ET		—	
Broj artikla	4171372		4190530	



## PRIBOR ZA TRIMERE ZA TRAVU

	Trimeri								Br. Art.	EAN	
	GE-LM 36/4in1 Li	AGILLO 36/255 BL	AGILLO 18/200	GE-CT 36/30 Li E	GE-CT 18 Li	GC-CT 18/24 Li P	GC-ET 4530	GC-ET 3023			GC-ET 2522
Rezna nit + Plastični nožići	●	●	●	●						3405096	4 006825 632767
									●	3405075	4 006825 618723
									●	3405685	4 006825 610680
									●	3405695	4 006825 599213
				●	●					3405730	4 006825 560404

## PUMPA ZA BENZIN I ULJE



Pumpa za benzin i ulje	
Duljina crijeva	1,3 m
Kapacitet posude	1,6 l
Broj artikla	3407000



## PRIBOR ZA LANČANE PILE



	Stalak za piljenje drva
Radna visina / duljina cca.	60 - 64 - 68 cm / 80 cm
Debljina drva cca. / maks. nosivost	Ø 30 cm / 150 kg
Težina artikla	7,1 kg
Broj artikla	4500067



## PRIBOR ZA OŠTRAČE LANACA



	Brusna ploča 4,5 mm	Brusna ploča 3,2 mm
Odgovara za	GC-CS 85 i GE-CS 18 Li	GC-CS 85 i GE-CS 18 Li
Provrt brusne ploče Ø	4,5 mm	3,2 mm
Broj artikla	4500071	4500076



## PRIBOR ZA POVRŠINSKE PUMPE



	Usisno crijevo 4 m	Usisno crijevo 7 m
Duljina	4 m	7 m
Materijal priključka	Plastika	Plastika
Priključak	42 mm (1 1/4") IG	42 mm (1 1/4") IG
Promjer crijeva	25 mm (1")	25 mm (1")
Navojni priključak	33,3 mm (1") AG	33,3 mm (1") AG
Adapter	33,3 mm (1") IG	33,3 mm (1") IG
Broj artikla	4173635	4173645



## PRIBOR ZA POVRŠINSKE PUMPE



	Predfilter	Predfilter
Visina uloška filtera	12 cm	25 cm
Uključen uložak	●	●
Broj artikla	4173801	4173851



# KATALOG 2021.

Einhell Croatia d.o.o.  
Pustodol Začretski 19/H  
49223 Sveti Križ Začretje

info@einhell.hr  
www.einhell.hr  
Tel: +385 49 342 444  
Fax: +385 49 342 392  
OIB: 89224272027



Servis  
+385 49 342 444 (1)  
servis@einhell.hr



Rezervni dijelovi  
+385 49 342 444 (2)  
rezervni.dijelovi@einhell.hr



Komercijala  
+385 49 342 444 (3)



Računovodstvo  
+385 49 342 444 (4)



Informacije o proizvodima  
+385 49 342 444 (5)  
info@einhell.hr

Imate pitanja o našim proizvodima?  
Želite naručiti rezervni dio?

Einhell BiH d.o.o.  
Poslovni centar 96  
72250 Vitez

info@einhell.ba  
www.einhell.ba  
Tel: +387 30 717 250  
Fax: +387 30 717 255



Servis i rezervni dijelovi  
+387 30 717 251, 717 847  
servis@einhell.ba



Komercijala  
+387 30 717 253  
prodaja@einhell.com



Računovodstvo  
+387 30 717 250  
tanja.lekic@einhell.com

Vaš proizvod ne radi kako bi trebao?  
Stojimo Vam na usluzi!

Einhell d.o.o. Beograd  
Vojvođanska 386  
11271 Beograd - Surčin

www.einhell.rs  
Tel: +381 11 2269 171/181  
Fax: +381 11 2269 163



Servis  
+381 11 2269 161 / 162  
servis@einhell.com



Komercijala  
+381 11 2269 171 / 181 (1)  
komercijala@einhell.com



Računovodstvo  
+381 11 2269 171 / 181 (3)  
zoran.stamenkovic@einhell.com  
gordana.cukic@einhell.com



Logistika  
+381 11 2269 171 / 181 (4)  
novak.kosanin@einhell.com